

SOUO

感谢您选择了长城灵魂摩托车。

您对车辆越熟悉，您就会发现使用它会带来更多的愉悦和方便。因此我们请您：

在使用车辆之前，请仔细阅读本手册。您能得到有关车辆操作的重要提示，从而充分利用车辆的技术优点。此外，您还会得到对本车行驶安全性、交通安全性以及车辆保值非常有用的信息。

衷心祝愿您旅程安全愉快！

概览

包含了说明书的使用声明、符号含义解释等。

车辆装备

请注意，本手册包含了该车型系列的所有标准装备、国别装备和特殊装备。因此，本手册中所描述的某些装备或功能可能并未装配在您的车辆上或仅在某些市场提供。具体配置信息，请查阅相关销售资料或咨询您购车时的经销商。

附件、备件和改装

现在我们不仅可以买到纯正零部件，也可以买到其他各种适用于本车的备件和附件。假如需要更换零部件，建议使用纯正零部件加以更换。

对于非纯正备件和附件以及使用非纯正备件和附件进行更换和安装，我们无法提供任何保证并不承担任何责任和义务。此外，由于使用非纯正备件和附件而引起的车辆损坏和性能问题，均不在质量担保范围之内。

本车不能改变车辆结构，也不能作为拖车或牵引其他车辆，若您对本车自行改装所造成

的损坏或伤害，我们将不负任何责任。

⚠ 警告

- › 禁止非法改装车辆。
- › 安装不恰当的备件可能会引发交通事故，会增加受伤的风险甚至危及生命。
- › 请勿擅自改装电子控制系统等性能元件，否则会增加受伤的风险甚至危及生命。

⚠ 注意

加装有可能改变车辆的操纵性及性能特征的特定附件装备，包括但不限于排气等。仅使用经允许的附件，并让自己熟悉车辆的功能及作用。

手册时效性

本手册中提供的所有信息到手册发布时为止均为最新资讯。但是，由于产品不断改进，本手册所含内容会随时更新，届时恕不另行

通知。

根据车辆配置，手册中的图示及文字描述可能与您的车辆有所不同，请以实车为准。

关于符号

⚠ 警告

这代表警告事项。

如果忽视这些警告事项，则可能导致人员严重伤亡。此类警告告知您必须做什么或严禁做什么，以降低您和他人严重伤亡的风险。

⚠ 注意

这代表注意事项。

如果忽视这些注意事项，则可能导致车辆或其设备损坏。此类注意告知您必须做什么或严禁做什么，以避免或降低车辆及其设备受损的风险。

i 提示

这代表提示内容。

此类内容包含可能对您有所帮助的辅助信息。

获取说明书

说明书包含详细的车辆功能介绍及警告注意事项，还包含行驶安全性、交通安全性、车辆最佳保值等非常有用的信息，可通过手机、官网等进行查看。在您使用车辆前，建议您仔细阅读。

手机 APP 上



扫描二维码下载、登录手机 APP，可查看说明书。

微信小程序上



扫描二维码登录微信小程序，可查看说明书。

官网上

www.souomoto.com

登录官网可在线浏览或下载在售车型的说明书。

在仔细阅读本说明书后，如果您还有疑问，可以到服务商处或客户服务中心咨询。

客户服务热线：400-666-1990

视听手册



扫描二维码查看视听手册。

安全提示

⚠ 警告

驾驶时的注意事项：

- › 清醒驾驶：酒精、毒品、药物或麻醉剂均会延迟驾驶员的反应时间，影响判断力和协调能力，极易导致车辆失控，引发严重安全事故。
- › 谨慎驾驶：务必谨慎驾驶。随时注意路面上其他驾驶员或行人的错误动向，以便及时做出判断，防止意外事故的发生。
- › 专注驾驶：驾驶时务必全神贯注。任何分散驾驶员注意力的事情，如调节控制按钮、接打手机或阅读都可能引发碰撞事故并导致您、车上的乘员以及其他人员严重伤亡。

安全驾驶须知

驾驶本车须持有相应驾驶执照，请勿将车辆交付给无相应执照的人员驾驶，否则所受到的损坏和伤害，我们将不负任何责任。

本车应悬挂经相关部门申请的正规牌照。

为了增强您的安全性，请遵照以下指南：

- › 请执行本手册指定的所有日常和常规检查。
- › 加注燃油前请关闭发动机，并远离火花和明火。
- › 请勿在密闭或半密闭空间内启动发动机，否则可能会导致一氧化碳中毒，危害生命。
- › 在驾驶时，为确保安全，应双手始终握住方向手把，双脚踩在左右脚踏板上。

头盔

头盔和防护服能显著减少头部和其他部位受伤的几率并降低受伤严重程度。因此，行车时一定要始终穿戴符合安全质量标准的头盔和防护服。

⚠ 警告

- › 驾驶时，务必佩戴符合 GB 811 标准的头盔。也应佩戴合适的防护镜。
- › 未佩戴头盔会增加撞车事故中严重伤亡的几率。

- › 确保您及乘员都始终穿戴通过认证的头盔和防护服。

⚠ 注意

- › 头盔需通过安全标准认证，可视度高，尺寸符合您的头部大小。
- › 头盔和防护服必须安全舒适，头盔应用下巴系带固定好。
- › 请佩戴不阻碍视线的面罩或其他通过认证的护目镜。
- › 请根据当地的法律法规要求，选择合适的头盔。

服装

建议穿适合骑乘的具有防护作用的醒目长袖衫和耐穿的裤子。

手套

建议穿戴高耐磨全指皮质手套。

鞋子

建议穿结实且防滑，并能保护脚踝的鞋子。

请勿超载

⚠ 警告

禁止 12 周岁以下的未成年人搭乘车辆。

装载行李物品请勿超出车辆允许装载的重量和尺寸，否则可能改变车辆的行驶性能，导致发生交通事故，造成车辆损坏及人身伤害。

行车前检查

关于行车前检查的内容，请参见行车前章节（▷ 第 44 页），请务必遵循并检查车辆。

熟悉本车

即使您驾驶过其他车辆，也要在安全区域练习驾驶本车，以熟悉本车的运转和操作方式，并适应车辆的大小和重量。

雨天行驶

雨天行车时需格外注意，牢记制动距离是晴天的两倍。行车时避开路面标记油漆、井盖、油污路面以免打滑。如遇积水较多或水

深不明情况时，车辆需绕行，请勿强行通过。

控制车速

请勿超速行驶，行驶的安全性取决于路面状况、天气以及驾驶技术。请将车速控制在法规限速以及您能有效控制的速度范围内。

防卫性行车

车辆事故常发生在车辆靠近其他车辆行驶，并且车辆相对于其他车辆位置靠后，其他车辆转弯时。驾驶车辆应该具备防卫措施，即防卫性行车。

防卫方法：身着明亮的衣服或选择带有反光材料的骑行服，驾驶时需时刻注意其他机动车辆、行人和障碍物，以及他们的动态和意图，要与其他机动车辆时刻保持安全距离。

版权声明

© 2026 长城灵魂科技有限公司版权所有
未经长城灵魂科技有限公司书面许可，不得转载或摘录本手册的任何内容。

翻版必究

外观

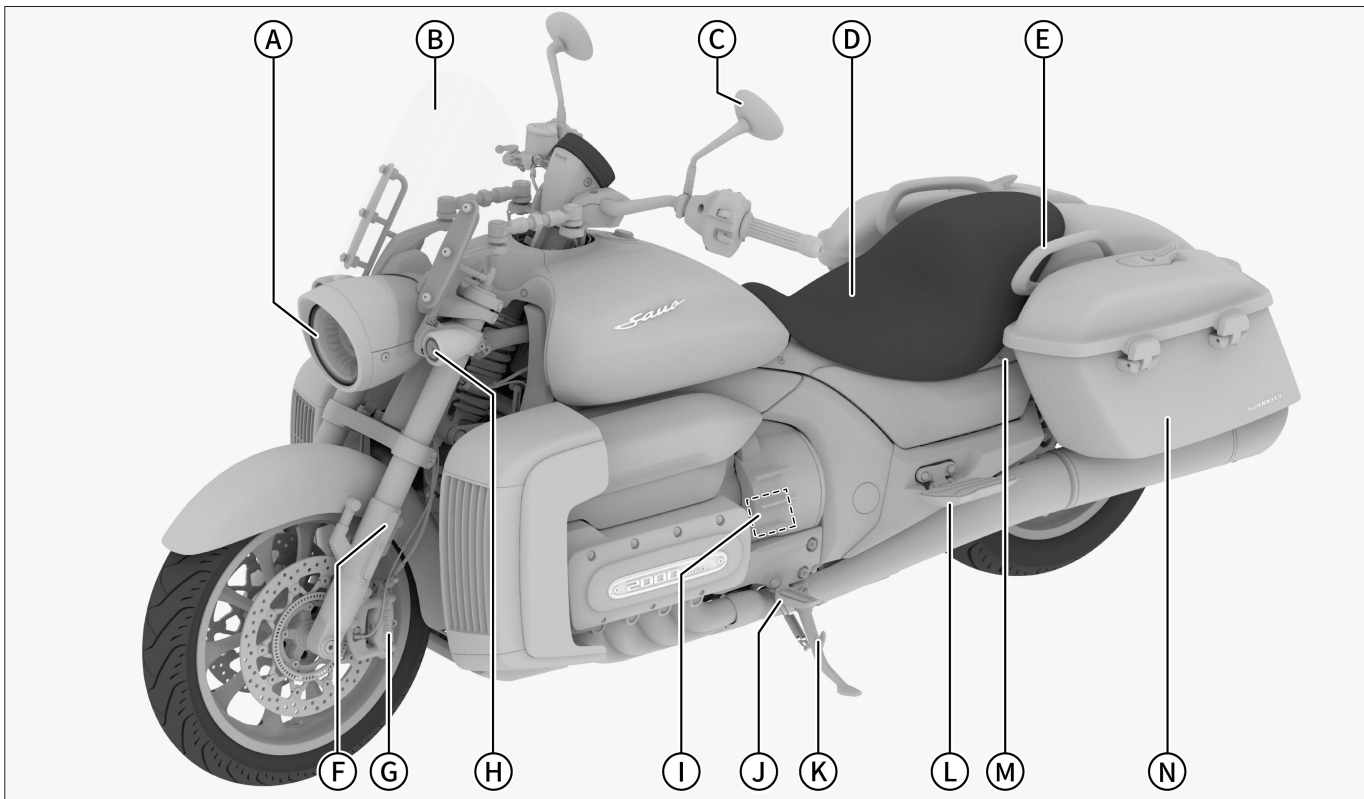

890E815E2E15

-
- Ⓐ 前组合灯 37
 - Ⓑ 挡风玻璃
 - Ⓒ 后视镜 34
 - Ⓓ 座椅 32
 - Ⓔ 乘员扶手 40
 - Ⓕ 前回复反射器
 - Ⓖ 前制动摩擦片 105

- Ⓕ 转向灯 37
- Ⓖ 溢水罐 100
- Ⓖ 驾驶员脚踏 40
- Ⓖ 侧撑 41
- Ⓖ 乘员脚踏 41
- Ⓖ 座垫锁 33
- Ⓖ 左后行李箱 28

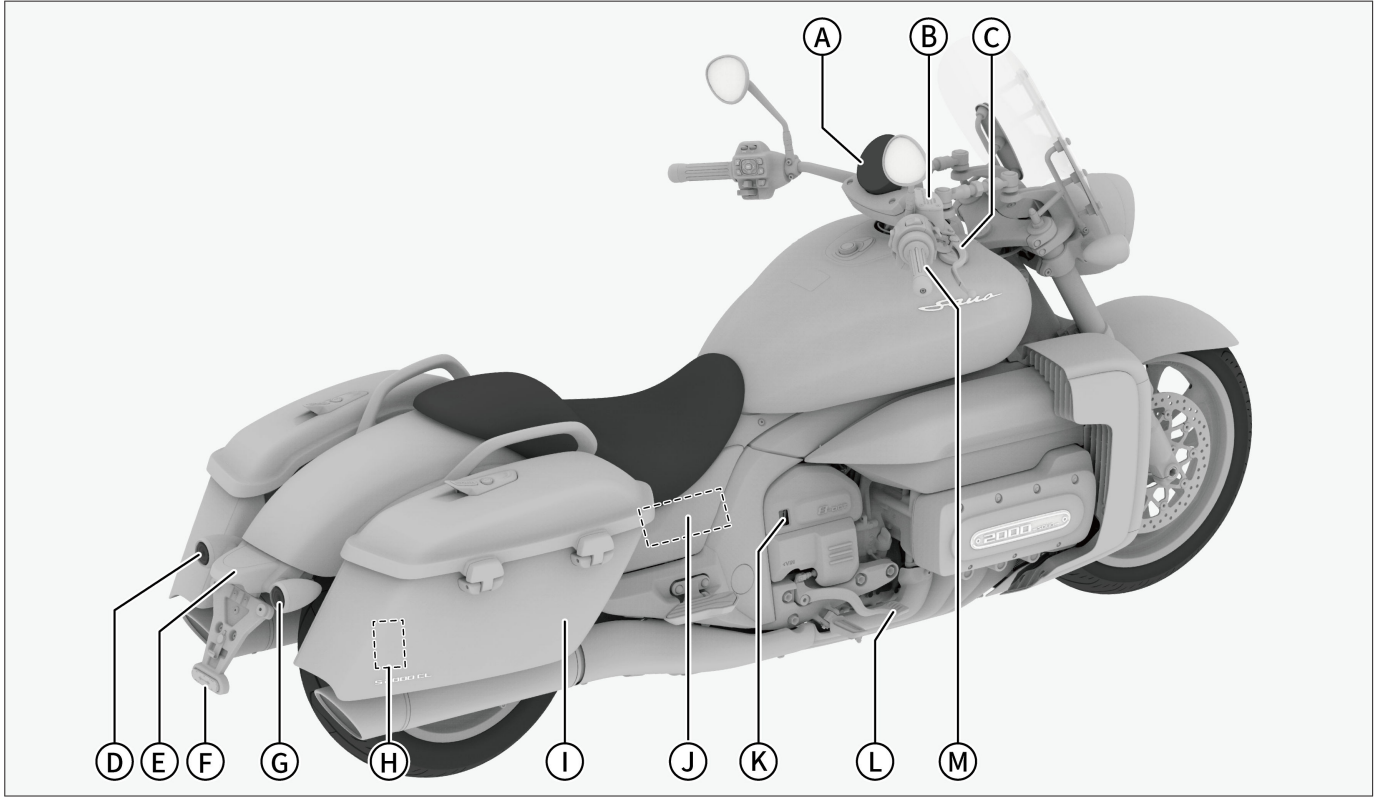

2EAF94B4AC25

-
- Ⓐ 组合仪表 73
 - Ⓑ 前制动液储液罐 99
 - Ⓒ 前制动手柄 35
 - Ⓓ 左后制动灯总成 37
 - Ⓔ 牌照灯 38
 - Ⓕ 后回复反射器
 - Ⓖ 右后制动灯总成 37
 - Ⓗ 后制动摩擦片 105
 - Ⓘ 右后行李箱 28
 - Ⓙ 保险丝盒 102
 - Ⓚ 后制动液储液罐 99
 - Ⓛ 后制动踏板 105
 - Ⓜ 电子油门

左手把开关

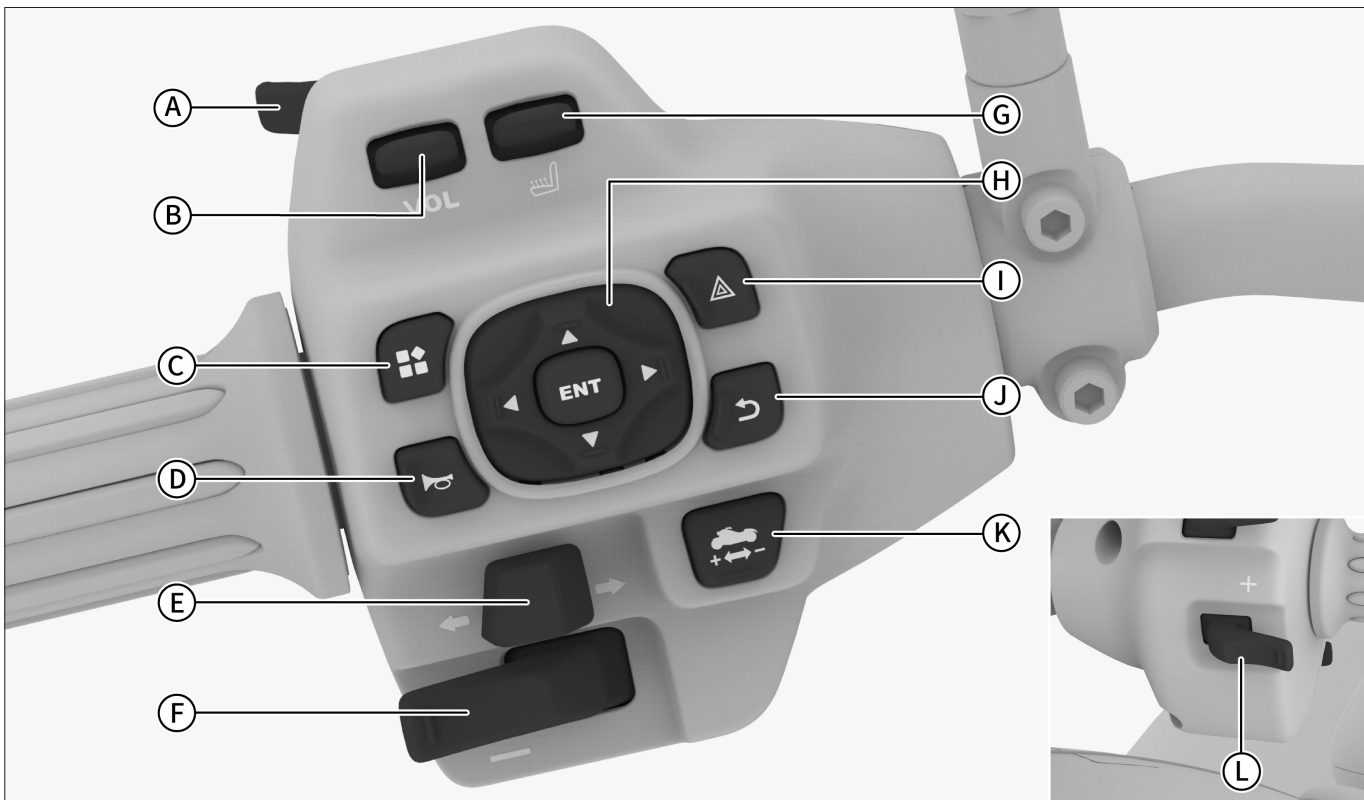

936CB72FC913

-
- ① 灯光开关 37
 - ② 音量拨块
 - ③ 自定义按钮，用于：
手把加热 35
 - ④ 喇叭按钮 35
 - ⑤ 转向灯开关 37
 - ⑥ 减挡按钮 57
 - ⑦ 座椅加热开关 32
 - ⑧ 仪表控制按钮 77
 - ⑨ 危险警告灯开关 112
 - ⑩ 返回按钮 77
 - ⑪ 步速模式开关 60
 - ⑫ 加挡按钮 57

右手把开关

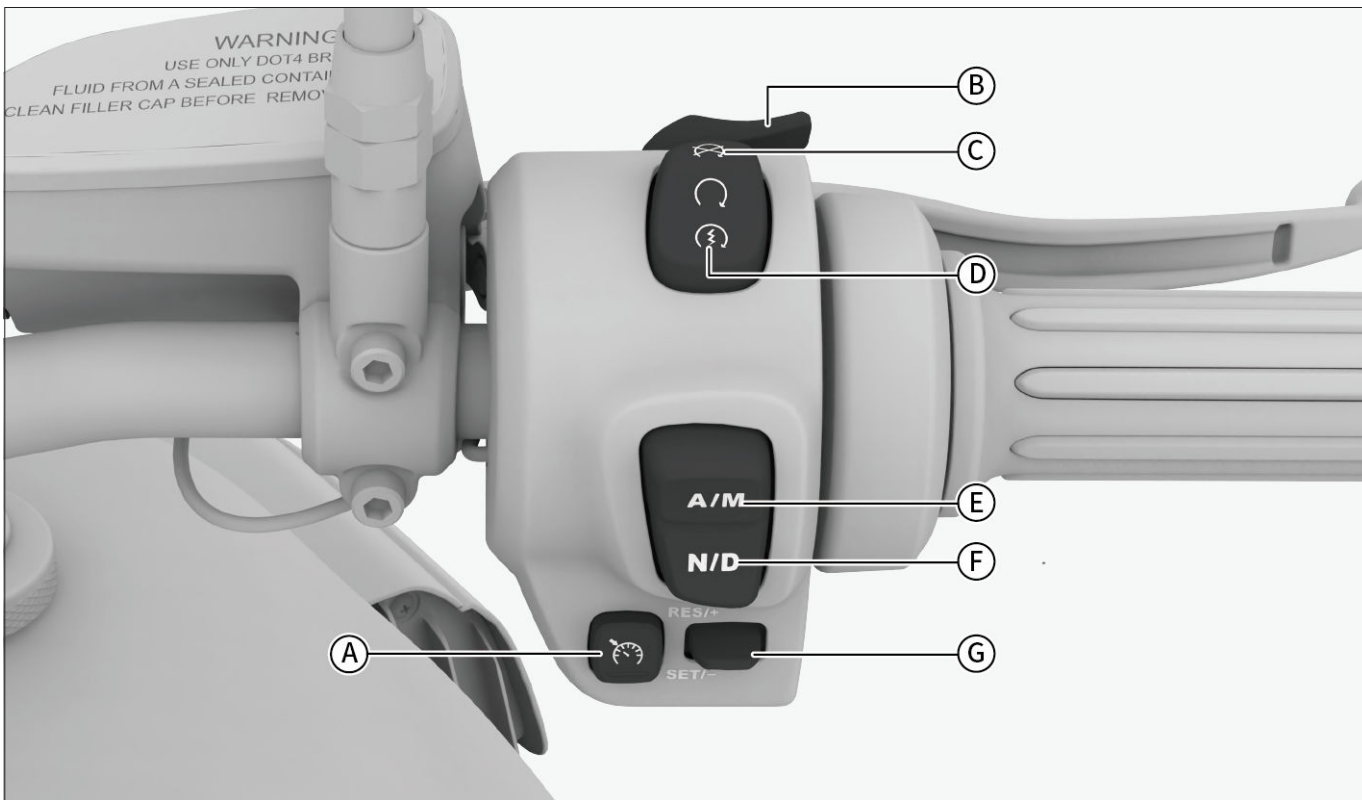

1359F480BC8B

-
- Ⓐ 定速巡航按钮 69
 - Ⓑ MODE 按钮 55
 - Ⓒ 发动机熄火开关 53
 - Ⓓ 启动按钮 52
 - Ⓔ A/M 按钮 57
 - Ⓕ N/D 按钮 57
 - Ⓖ 巡航速度控制拨块 69

中控开关

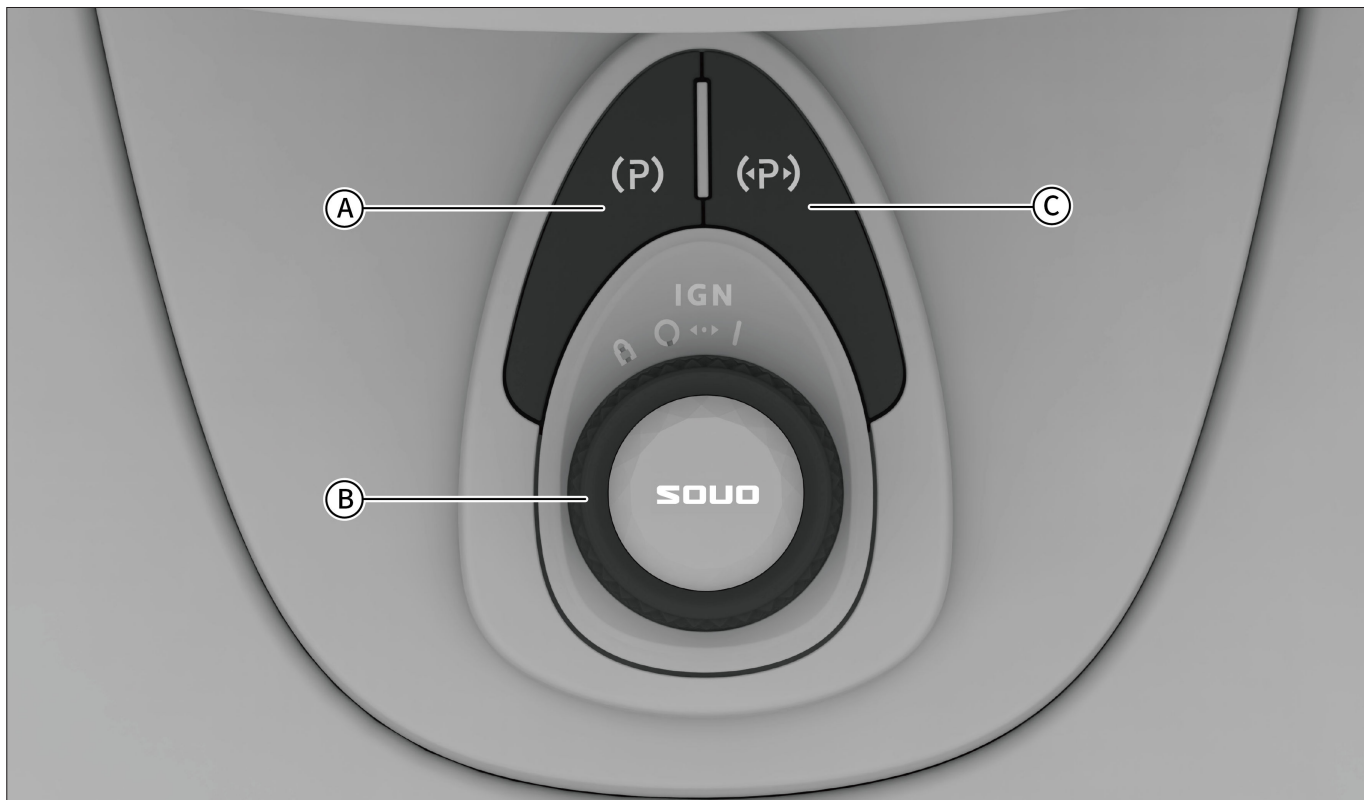

91698B9C0992

Ⓐ 施加电动驻车制动按钮 54

Ⓒ 释放电动驻车制动按钮 54

Ⓑ 电源开关 51



目 录

-
- 第 1 章:** **操作**
介绍了钥匙、手把、灯光、座椅等车辆装备的基本操作方法。
-
- 第 2 章:** **驾驶**
介绍了车辆启动、换挡方法、仪表等驾驶相关内容。
-
- 第 3 章:** **安全性**
介绍了车辆防盗系统、发动机熄火等保护装置。
-
- 第 4 章:** **维护保养**
介绍了车辆的日常检查以及定期维护保养的事项。
-
- 第 5 章:** **紧急情况**
介绍了爆胎、蓄电池亏电等车辆故障的处理方法。
-
- 第 6 章:** **技术数据**
介绍了车辆的整车参数、车辆识别号等信息。
-
- 第 7 章:** **索引**
介绍了本手册的字母索引。
-

操作

驾驶

安全性

维护保养

紧急情况

技术数据

索引

操作

钥匙.....	24
钥匙信息.....	24
智能钥匙.....	25
机械钥匙.....	25
更换电池.....	26
蓝牙钥匙.....	27
储物装置.....	28
物品装载.....	28
行李箱.....	28
燃油加注.....	30
加注方法.....	30
燃油信息.....	31
座椅.....	32
座椅加热.....	32
座垫锁.....	33
后视镜.....	34
后视镜调节.....	34
手把.....	35

手把加热.....	35
喇叭.....	35
前制动手柄调节.....	35
灯光控制.....	37
灯光控制组合开关.....	37
制动灯.....	38
牌照灯.....	38
紧急制动报警.....	38
车辆装置.....	40
USB 刷写口.....	40
乘员扶手.....	40
驾驶员脚踏.....	40
乘员脚踏.....	41
侧撑.....	41

驾驶

行车规范.....	44
行车前.....	44
行车中.....	44

停放车辆	45	驾驶模式切换	55
经济驾驶	46	调音阀	56
特殊天气行驶	47	系统简介	56
雾天驾驶	47	系统开启	56
炎热季节驾驶	47	换挡	57
雨天驾驶	47	挡位介绍	57
寒冷季节驾驶	48	换挡方法	57
磨合期	50	起步	58
发动机	50	停车	58
轮胎	50	步速模式	60
制动摩擦片	50	系统简介	60
电源开关	51	开启或关闭	60
电源模式切换	51	注意事项	61
车辆启动与关闭	52	弹射起步	62
车辆启动	52	系统简介	62
车辆关闭	53	使用方法	62
驻车制动	54	胎压监测系统	64
电动驻车制动	54	系统简介	64
驾驶模式切换	55	监测功能	64

报警功能	64
电控减振系统	65
系统介绍	65
开启和关闭	65
疲劳驾驶提示系统	66
系统简介	66
行驶辅助系统	67
行驶辅助系统安全提示	67
防抱死制动系统	67
联合制动辅助系统	68
坡道起步辅助系统	68
牵引力控制系统	68
智能驾驶辅助系统	69
定速巡航系统	69
排放控制系统	71
提示信息	71
氧传感器	71
催化转化器	71
燃油蒸发控制装置	71

曲轴箱排放控制装置	71
组合仪表	72
仪表概述	73
仪表控制	77
仪表指示灯	77

安全性

防盗系统	82
车辆防盗系统	82
发动机防盗	82
电子转向管柱锁	83
系统简介	83
熄火保护	85
侧撑熄火	85
侧倒熄火	85
信息安全	86
信息安全	86

维护保养

车辆养护	90
------------	----

车辆清洁	90
车辆养护	90
轮胎保养	91
防腐蚀措施	93
车辆长期存放	93
催化器保养	94
减振器保养	94
蓄电池	95
蓄电池的使用和保养	95
蓄电池的拆装	96
油液添加	98
发动机机油	98
制动液	99
冷却液	100
保险丝	102
保险丝说明	102
检查保险丝	102
车灯	104
车灯校准	104

车灯检查	104
车灯起雾	104
灯泡更换	104
制动器	105
检查制动器	105
后制动踏板自由行程调节	105
保养周期表	106
定期保养周期表	106

紧急情况

车主应急	112
随车工具	112
危险警告灯	112
轮胎应急处理	112
碰撞救援	113
应急启动	113
跨接启动	113
运输	114
发动机过热	115

发动机过热	115
发动机不能启动.....	116
发动机不能启动	116

技术数据

车辆识别.....	118
车辆识别号	118
整车产品标牌.....	118
发动机编号	119
整车参数.....	120
基本参数	120
动力参数	121
车轮参数	123
制动器参数	123
蓄电池规格	124
油液参数	124

索引

字母索引.....	128
-----------	-----

1

操作

钥匙	24
储物装置	28
燃油加注	30
座椅	32
后视镜	34
手把	35
灯光控制	37
车辆装置	40

操作

驾驶

安全性

维护保养

紧急情况

技术数据

索引

钥匙

车辆装备

请注意，本手册包含了该车型系列的所有标准装备、国别装备和特殊装备。因此，本手册中所描述的某些装备或功能可能并未装配在您的车辆上或仅在某些市场提供。具体配置信息，请查阅相关销售资料或咨询您购车时的经销商。

钥匙信息

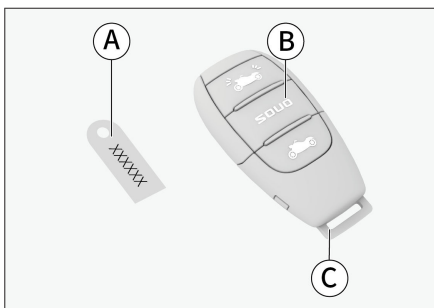

Ⓐ 钥匙号码牌

Ⓑ 智能钥匙

Ⓒ 机械钥匙

遥控发射器及电池均集成在智能钥匙内。电

池电量充足时，智能钥匙在数米范围内操作均起作用，但若车辆与智能钥匙之间有障碍物、在恶劣天气条件下、有电磁干扰情况下或电池电量不足时，其作用范围将缩小。

⚠ 注意

- › 智能钥匙为电子零件，请避免撞击、拆卸或放置于阳光直射、高温、潮湿及强烈震动的场所。
- › 请勿将智能钥匙从高处掉落或在其上面放置重物。
- › 请勿用智能钥匙用力敲击其他物体。
- › 请勿将智能钥匙接触液体，或在超声波洗涤器中清洗，如果浸湿立即用软布擦拭。
- › 请勿在智能钥匙表面粘贴任何物品。
- › 请勿将智能钥匙与发射电磁波的装置放在一起，例如移动电话。
- › 请勿擅自更改发射频率、加大发射功率（包括额外加装发射频率放大器），请勿擅自外接探测天线或改用其他发射探测天线。
- › 请勿将智能钥匙靠近或接触金属/磁性材

料。

- › 请勿在智能钥匙上附加任何会切断电磁波的物体（例如金属密封件）。
- › 请勿在使用智能钥匙时干扰其他合法的无线电通信业务，一旦发现干扰现象应停止使用，并采取措施消除干扰后方可继续使用。
- › 使用智能钥匙时，必须远离各种无线电业务的干扰或工业、科学及医疗应用设备的辐射干扰。
- › 请勿将智能钥匙长时间暴露在高温或低温环境下。

i 提示

- › 请妥善保管钥匙号码牌，钥匙号码牌有适用于本车的机械钥匙编码，重新配备机械钥匙时需要向服务商提供机械钥匙编码。
- › 在购买或转让车辆时，需将此号码牌一起交付新车主。

智能钥匙

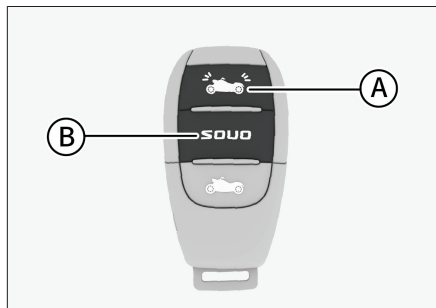

B7F0AA9EDC0

Ⓐ 寻车按钮

Ⓑ 智能钥匙开关按钮

寻车按钮

车辆处于设防状态时，在智能钥匙有效范围内，短按寻车按钮，车辆转向灯闪烁 2 次，提示您车辆的位置。

车辆处于设防状态时，在智能钥匙有效范围内，长按寻车按钮，车辆转向灯闪烁 2 次，鸣笛 2 声，提示您车辆的位置。

智能钥匙的启用与关闭

智能钥匙在禁用的状态下，长按智能钥匙开

关按钮至指示灯显示为绿色，并闪烁 3 次，启用智能钥匙。

智能钥匙在启用的状态下，长按智能钥匙开关按钮至指示灯显示为红色，并闪烁 3 次，关闭智能钥匙。

⚠ 警告

植入心脏起搏器或心脏去纤颤器的用户，以及其他电子医疗器械的用户，均应向制造厂咨询在电磁波的影响下使用该器械的相关信息。电磁波可能会对这类医疗器械的使用产生难以预料后果。

i 提示

- › 如智能钥匙处于停用状态或者距离车辆 2 米外时，将无法实现电源模式由 ON 状态切换至 OFF 状态或者启动发动机，同时仪表提示“智能钥匙丢失”，车身故障指示灯闪烁 1 次。
- › 离开车辆时，务必携带智能钥匙并确保所有箱体及油箱盖处于关闭状态。
- › 请您在离开车辆前，使用电子转向管柱锁

闭锁车辆。

关于电子转向管柱锁，请参见电子转向管柱锁章节 (▷ 第 83 页)。

机械钥匙

1. 按压智能钥匙上的机械钥匙锁止开关。



18911A6C67B9

操作

驾驶

安全性

维护保养

紧急情况

技术数据

索引

2. 按压机械钥匙锁止开关的同时拉动机械钥匙，拔出机械钥匙。



9C2EEBFD1BF5

更换电池

当智能钥匙电量不足或智能钥匙不能正常工作时，应及时更换电池。

1. 取出机械钥匙。

关于取出机械钥匙，请参见机械钥匙章节 (▷ 第 25 页)。

2. 将机械钥匙放置图中所示位置，沿箭头方向推动，使智能钥匙外壳轻微翘起后，在翘起位置撬开钥匙外壳。

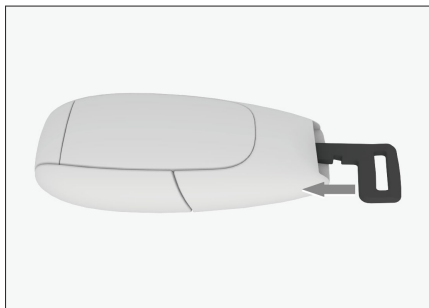

22DFD3F615EB

3. 使用机械钥匙将电池保护罩逆时针转动解锁后，取下电池保护罩。



11C536944938

4. 查看旧电池位置和正负极方向，并将其取出，将新电池按照旧电池位置及正负极方向装入槽内。



8188C58B77CB

电池型号：CR2032H

5. 将智能钥匙组装好，并测试其各按钮是否能够正常工作。

⚠ 警告

智能钥匙内包含纽扣电池。

- › 智能钥匙内置的纽扣电池是危险的，无论是新电池还是废旧电池，都应时刻远离儿童。
- › 如果吞下或放入身体的任何部位，纽扣电池可能会在 2 小时或更短的时间内造成严重伤害。

重或致命的伤害。

- › 如果怀疑电池被吞下或放入身体的任何部位，应及时就医。
- › 请根据当地法律处理废旧电池，不正确的废旧电池处理方法会破坏环境。

⚠ 注意

- › 操作时，务必将双手擦干，湿气可能导致电池生锈。
- › 智能钥匙内安装有精密的电路板，必须防止冲击、水、高温、潮湿、暴晒、腐蚀性液体等对智能钥匙的损坏。
- › 请勿触摸或移动其他任何部件。
- › 必须正确安装电池的正极和负极。
- › 更换电池时，注意请勿丢失零件。

蓝牙钥匙

蓝牙钥匙介绍

在您购车后，通过长城汽车 APP 激活后，可获得本车的蓝牙钥匙。拥有蓝牙钥匙后，通过操作长城汽车 APP，您可享受到更便

捷的用车服务（例如车辆上电启动、寻车等）。请参考长城汽车 APP 提示进行操作。

随身携带手机，当满足下列条件时，可实现车辆上电启动、寻车等功能。

- › 首次使用蓝牙钥匙时，需在长城汽车 APP 端完成激活，详情请咨询您购车时的经销商。
- › 长城汽车 APP 处于运行状态。
- › 手机蓝牙开启，且手机与车辆已建立蓝牙连接。
- › 手机位于车辆附近。

i 提示

蓝牙钥匙功能需手机系统版本为安卓 6.0 以上，iOS 10.0 以上，且蓝牙协议需要 4.2 以上。

分享蓝牙钥匙

通过长城汽车 APP 可授权您的家人或朋友，以便于您的家人或朋友可以使用车辆。

操作

驾驶

安全性

维护保养

紧急情况

技术数据

索引

储物装置

车辆装备

请注意，本手册包含了该车型系列的所有标准装备、国别装备和特殊装备。因此，本手册中所描述的某些装备或功能可能并未装配在您的车辆上或仅在某些市场提供。具体配置信息，请查阅相关销售资料或咨询您购车时的经销商。

物品装载

请您遵循以下方式进行物品装载：

- › 所有行李件或物品应牢固固定在行李箱内，以免影响车辆的行驶性能及安全性。
- › 请勿超载。

⚠ 警告

- › 行车过程中，行李箱务必处于关闭状态，否则可能引发严重伤亡事故。
- › 装载行李物品时，请勿超出车辆允许装载的重量和尺寸，否则可能改变车辆的行驶性能，导致交通事故，造成车辆损坏及人身伤害。
- › 请勿在手把附近放置任何物品，否则会影

响转向，导致失去对车辆的控制，造成车辆损坏及人身伤害。

行李箱

警告标贴



2FC1CED54B51

该标贴位于行李箱内，用于提示您货物限制，禁止超过 9 千克。箱体内部请勿放入尖锐物品，否则可能会扎伤手部或损伤箱体内部。

左后行李箱

1. 使用机械钥匙逆时针解锁左后行李箱。



8453D5175A1C

2. 拔下钥匙，按压钥匙孔位同时向上提起把手，即可翻转打开行李箱。



CF017C3DDDA3

3. 使用完毕后，翻转关闭行李箱盖，按压

扣合到位，并使用机械钥匙顺时针闭锁行李箱。

右后行李箱

1. 使用机械钥匙逆时针解锁右后行李箱。

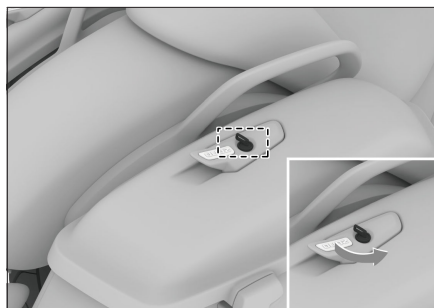

4E1706EA72AC

2. 拔下钥匙，按压钥匙孔位同时向上提起把手，即可翻转打开行李箱。

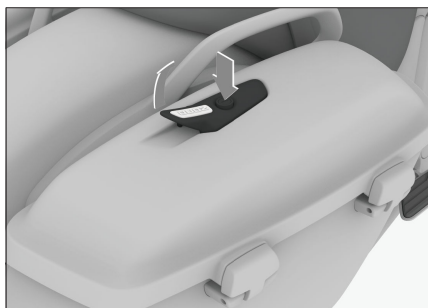

02C64978620F

3. 使用完毕后，翻转关闭行李箱盖，按压扣合到位，并使用机械钥匙顺时针闭锁行李箱。

操作

驾驶

安全性

维护保养

紧急情况

技术数据

索引

燃油加注

车辆装备

请注意，本手册包含了该车型系列的所有标准装备、国别装备和特殊装备。因此，本手册中所描述的某些装备或功能可能并未装配在您的车辆上或仅在某些市场提供。具体配置信息，请查阅相关销售资料或咨询您购车时的经销商。

加注方法

1. 转动打开钥匙孔盖。

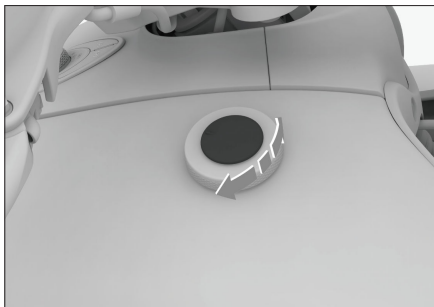

EE6B1C2D77B9

2. 用手固定加油口盖，将机械钥匙插入钥匙孔内并逆时针转动钥匙，解锁加油口盖。

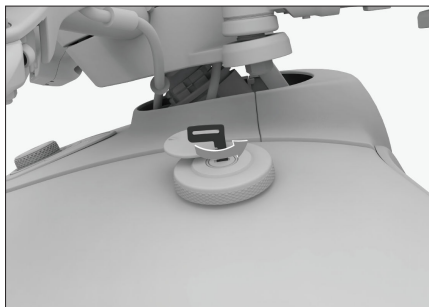

3FD50DF7E946

3. 逆时针缓慢转动加油口盖，拧松后取下加油口盖。

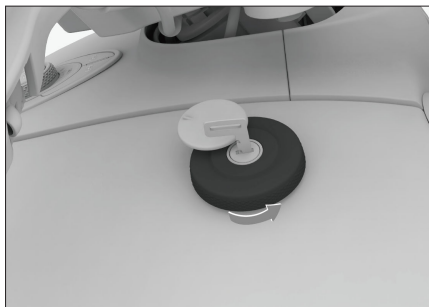

3FC0E10FA4F4

4. 加注燃油后，顺时针缓慢转动加油口盖直至听到“咔嗒”声，表示加油口盖已完全拧紧。
5. 顺时针转动钥匙，锁止加油口盖，拔下机械钥匙后，复位钥匙孔盖。

⚠ 警告

- › 加注燃油时必须关闭发动机。
- › 禁止烟火靠近车辆。
- › 请遵守加油站公示的其他注意事项。
- › 禁止接打电话。
- › 拧松加油口盖时，如果听到“咻”的声音，请勿继续打开加油口盖，在声音消失后，再缓慢打开。
- › 炎热天气下，高压燃油可能因为内部压力过大，从油箱口喷出，导致人身伤害。

⚠ 注意

- › 加注燃油时请勿加注太满。否则燃油易进入碳罐，从而大大降低碳罐的使用寿命。
- › 必须加注指定型号的燃油。
- › 加注燃油时请勿让燃油溅到车身上，否则

可能会腐蚀漆面。

油箱警告标贴

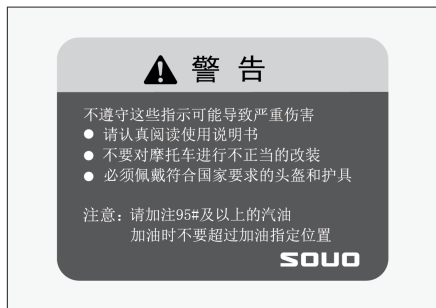

该标贴位于油箱上，用于提示您在行车前及加注燃油时，应注意以下事项：

- › 请认真阅读使用说明书。
- › 不要对摩托车进行不正当的改装。
- › 必须佩戴符合国家要求的头盔和护具。
- › 加注燃油时请加注 95# 及以上的汽油。
- › 加注燃油时请不要超过加油指定位置。

燃油信息

项目	数据
燃油规格	95# 及以上无铅汽油
油箱容量【升】 (参考值)	21

操作

驾驶

安全性

维护保养

紧急情况

技术数据

索引

座椅

车辆装备

请注意，本手册包含了该车型系列的所有标准装备、国别装备和特殊装备。因此，本手册中所描述的某些装备或功能可能并未装配在您的车辆上或仅在某些市场提供。具体配置信息，请查阅相关销售资料或咨询您购车时的经销商。

座椅加热

驾驶员座椅加热



BE6378B4897F

启动车辆后，向上拨动座椅加热开关或通过组合仪表【设置】→【车辆】→【骑手座椅】，可在 1 挡、2 挡、3 挡或关闭模式间循环切换。其中 1 挡最低，3 挡最高。选中挡位后，组合仪表上显示对应的加热挡位图标。

加热功能开启后，向上拨动座椅加热开关并保持即可关闭加热功能。

i 提示

驾驶员座椅加热有记忆功能，重新开启加热功能后恢复到上次下电前的加热挡位。

乘员座椅加热



BE6378B4897F

启动车辆后，向下拨动座椅加热开关或通过组合仪表【设置】→【车辆】→【乘客座椅】，可在 1 挡、2 挡、3 挡或关闭模式间循环切换。其中 1 挡最低，3 挡最高。选中挡位后，组合仪表上显示对应的加热挡位图标。

加热功能开启后，向下拨动座椅加热开关并保持即可关闭加热功能。

A 注意

- › 禁止对座椅及其电气系统进行任何改装。否则，可能影响座椅加热器的功能和寿命。
- › 为避免座椅过热，使用座椅加热功能时，请勿在座椅上铺毯子、垫子等隔热物品。
- › 当座椅被损坏时，请勿使用座椅加热器，以免烫伤。
- › 请勿对座椅施加过大的压力，例如在运输过程中用固定带在座椅上固定物品。

座垫锁

拆卸座椅

1. 将车辆停放在稳固平坦的地面上。
2. 将机械钥匙插入座垫锁内并顺时针转动解锁座垫。

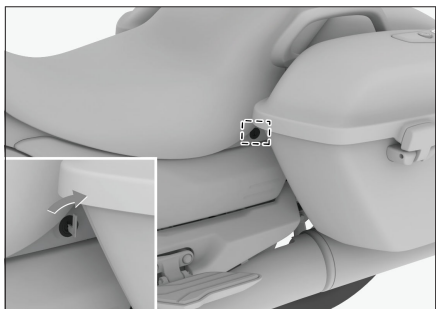

D4D9C0DABDE0

3. 略微抬起座垫后端，左右晃动并沿箭头方向取出座椅。

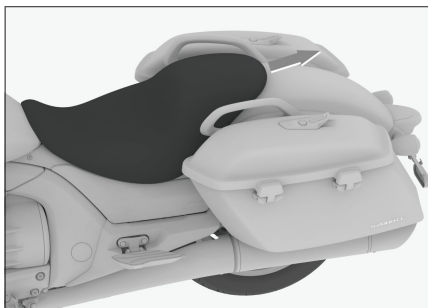

C2048EDADD20

4. 断开座椅加热装置的接插件，即可拆下座椅。

安装座椅

1. 连接座椅加热装置的接插件。
2. 将座椅背面定位件装入限位槽内。
3. 将座椅后端锁钩对准锁孔，按压座椅后端即可装上座椅。轻轻向上拉动座椅，确保其牢固锁定。

操作

驾驶

安全性

维护保养

紧急情况

技术数据

索引

后视镜

车辆装备

请注意，本手册包含了该车型系列的所有标准装备、国别装备和特殊装备。因此，本手册中所描述的某些装备或功能可能并未装配在您的车辆上或仅在某些市场提供。具体配置信息，请查阅相关销售资料或咨询您购车时的经销商。

后视镜调节



552B66B32A2D

握住后视镜，进行上、下、左、右方向的调整，将其调整至最佳后视位置。

⚠ 警告

驾驶时，禁止调节后视镜。否则可能因操控

失误造成事故，导致严重伤亡。

⚠ 注意

请勿用力摇晃、拖拽后视镜。

车辆装备

请注意，本手册包含了该车型系列的所有标准装备、国别装备和特殊装备。因此，本手册中所描述的某些装备或功能可能并未装配在您的车辆上或仅在某些市场提供。具体配置信息，请查阅相关销售资料或咨询您购车时的经销商。

手把加热



B31AE459A32B

车辆启动后，按压位于左手把上的自定义按钮，可在 1 挡、2 挡、3 挡或关闭模式间循环切换。其中 1 挡最低，3 挡最高。选中模式后，组合仪表上显示对应的加热挡位图标。

加热功能开启后，长按自定义按钮即可关闭手把加热功能。

i 提示

手把加热功能有记忆功能，重新开启加热功能后恢复到上次下电前的加热挡位。

喇叭



B138AEAD96FE

按压左手把上的喇叭按钮，喇叭鸣响。

! 注意

车辆驶近急转弯、坡道顶端等影响安全视距的路段以及超车或者遇有紧急情况时，应当减速慢行，并鸣喇叭示意，避免事故

的发生。

车辆遇有前方车辆停车排队等候或者行驶缓慢时，应当停车等候或者依次行驶，不得鸣喇叭催促车辆、行人。

前制动手柄调节

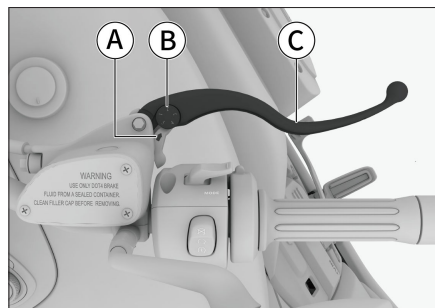

9C7A23252057

- ① 箭头指示标识
- ② 调节器
- ③ 前制动手柄

您可以根据需要调节前制动手柄与手把之间的距离。

调节方法

向前推动前制动手柄至所需位置，同时旋转

操作

驾驶

安全性

维护保养

紧急情况

技术数据

索引

调节器，直至数字对齐箭头指示标识，松开前制动手柄即可完成调节。调节完成后，请检查前制动手柄功能是否正常。

调节器共有 5 挡可调，其中 5 挡距离最小，1 挡距离最大。

警告

行车过程中，禁止调节前制动手柄，手离开手把会降低对车辆的控制能力，请务必将手始终放在手把上。

注意

请勿将调节器旋至超出其正常调节范围。

车辆装备

请注意，本手册包含了该车型系列的所有标准装备、国别装备和特殊装备。因此，本手册中所描述的某些装备或功能可能并未装配在您的车辆上或仅在某些市场提供。具体配置信息，请查阅相关销售资料或咨询您购车时的经销商。

灯光控制组合开关

位置灯

为了使其他交通参与者更清楚地看到您的车辆，车辆通过位置灯指示车辆的位置及宽度，警示其他交通参与者。

电源模式处于 ON 模式时，位置灯点亮。

电源模式未处于 ON 模式时，位置灯熄灭。

近光灯

电源模式处于 ON 模式时，向后拨动灯光开关后松手，超车灯点亮，同时近光灯点亮。

发动机启动时，近光灯点亮。

发动机熄火时，近光灯熄灭。

i 提示

近光灯关闭时，车辆控制近光灯在数秒内光照强度逐渐变暗，直至熄灭。

通过拨动灯光开关的方式点亮近光灯时，只有将电源模式切换至 OFF 模式时，方可关闭近光灯。

远光灯

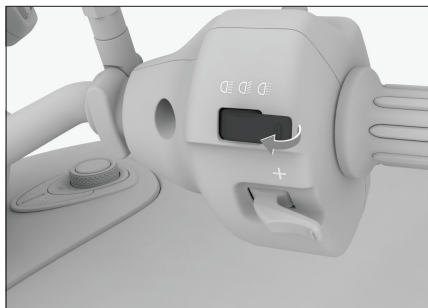

CBA9F31C6F96

近光灯处于点亮状态时，向前拨动灯光开关，点亮远光灯，同时组合仪表内  远光灯指示灯点亮。

在远光灯开启时，向后拨动灯光开关，远光灯熄灭，同时组合仪表内  远光灯指示灯熄灭。

! 注意

- 在在没有中心隔离设施或中心线的道路会车时，请勿使用远光灯。
- 通过有交通信号灯控制的交叉路口，转弯时请勿使用远光灯。
- 车辆在夜间没有路灯、照明不良或者遇有雾、雨、雪、沙尘等低能见度情况下，同方向行驶的后车与前车近距离行驶时，请勿使用远光灯。
- 通过急弯、坡路、拱桥、人行横道或者没有交通信号控制的路口，应交替使用远近光灯示意。

操作

驾驶

安全性

维护保养

紧急情况

技术数据

索引

超车信号

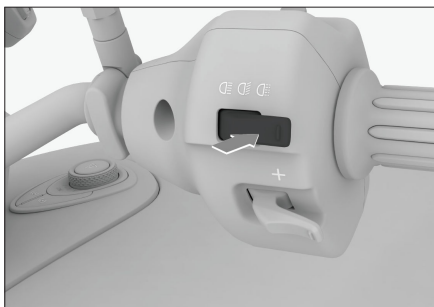

830DB753C35D

向后拨动灯光开关，远光灯点亮，松手后，灯光开关自动回位，远光灯熄灭。
超车时，可反复进行此操作，实现超车提醒。

转向灯



42112D065B27

电源模式处于 ON 模式时，向左拨动转向灯开关，左侧转向灯点亮，组合仪表内 ◀ 左转向灯指示灯点亮。按压转向灯开关，关闭左侧转向灯，仪表内 ◀ 左转向灯指示灯熄灭。

电源模式处于 ON 模式时，向右拨动转向灯开关，右侧转向灯点亮，组合仪表内 ▶ 右转向灯指示灯点亮。按压转向灯开关，关闭右侧转向灯，仪表内 ▶ 右转向灯指示灯熄灭。

i 提示

向左或向右拨动转向灯开关，松手后，转向

灯开关自动回位。

转向灯自动熄灭

通过组合仪表【设置】→【车辆】→【车灯】→【转向灯自动回位】，可开启或关闭转向灯自动回位功能。开启功能后，当车速不小于 10 公里/小时，开启转向灯后超过 12 秒或行驶距离超过 200 米时，转向灯自动熄灭。

制动灯

电源模式处于 ON 模式时，握紧前制动手柄或踩下后制动踏板，制动灯点亮。

松开前制动手柄和后制动踏板，制动灯熄灭。

牌照灯

电源模式处于 ON 模式时，牌照灯点亮。

电源模式处于 OFF 模式时，牌照灯熄灭。

紧急制动报警

车辆行驶速度超过一定速度时，此时如果您紧急制动车辆，制动灯点亮，同时危险警告

灯将快速闪烁数次，以提醒后方车辆及时进行避让。

操作

驾驶

安全性

维护保养

紧急情况

技术数据

索引

车辆装置

车辆装备

请注意，本手册包含了该车型系列的所有标准装备、国别装备和特殊装备。因此，本手册中所描述的某些装备或功能可能并未装配在您的车辆上或仅在某些市场提供。具体配置信息，请查阅相关销售资料或咨询您购车时的经销商。

USB 刷写口

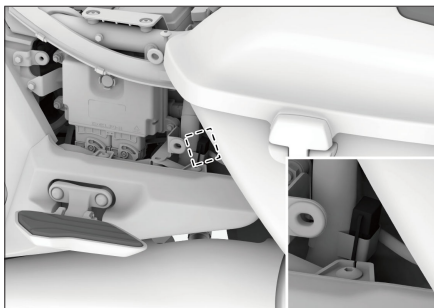

2C329DB72109

USB 刷写口位于车辆左侧装饰板面板内，可通过 USB 刷写口给车机系统进行升级。

⚠ 警告

易燃性气体及发热装置须远离 USB 刷写

口。

⚠ 注意

- › USB 刷写口仅用于本地升级车机系统时使用，请勿用于用电设备充电。
- › 请勿将饮料等液体或异物进入 USB 刷写口，否则容易引发短路等故障。请在不使用 USB 刷写口时将护盖盖好。
- › 请勿私自通过 USB 刷写口给车机系统进行升级，如有需要，请联系服务商。

乘员扶手

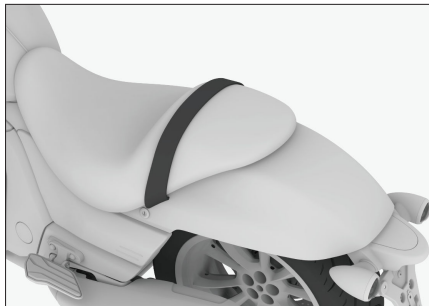

D13DCA022AC8

乘员扶手位于车辆座椅后部，车辆行驶过程

中，乘员可使用乘员扶手以保持身体平衡。



1EA866153106

乘员扶手位于车辆座椅两侧，车辆行驶过程中，乘员可使用乘员扶手以保持身体平衡。

驾驶员脚踏

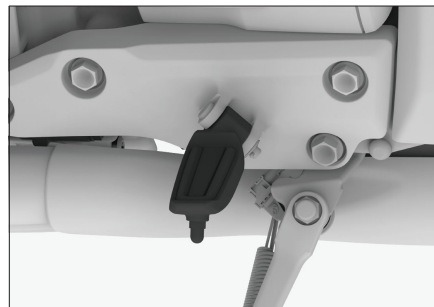

8CD67F34C80E

车身两侧均有一个驾驶员脚踏，在车辆行驶过程中，驾驶员可将脚放在驾驶员脚踏上，用来保持身体平衡。

⚠ 注意

行驶过程中，驾驶员务必将脚放在驾驶员脚踏上，请勿将脚悬浮在空中。

乘员脚踏

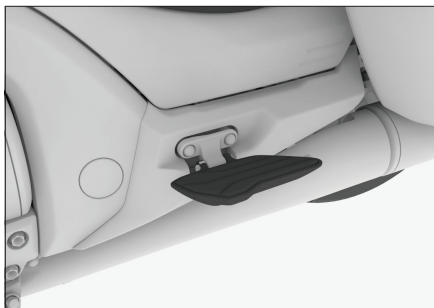

EC7ED74179E1

车身两侧均有一个乘员脚踏，车辆行驶过程中，乘员应将脚放在乘员脚踏上，用来保持身体平衡。

⚠ 注意

行驶过程中，乘员应将脚放在乘员脚踏上，请勿将脚悬浮在空中。

收起乘员脚踏

乘员脚踏打开时，向上翻转乘员脚踏即可收起。

i 提示

如无乘员乘坐时，请收起乘员脚踏。

侧撑

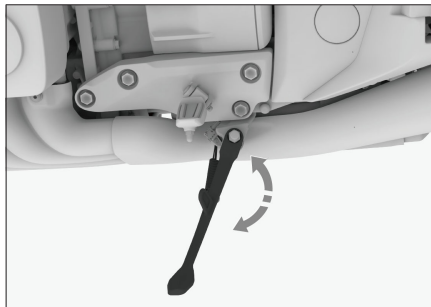

F522F3BB6186

侧撑位于车身左侧，车辆需要停车时，用脚

将侧撑转动到下极限位置，慢慢向左倾斜车辆直至其重量集中至侧撑上。

行车前，驾驶员跨坐在车辆上，扶正车辆后，需用脚将侧撑转动到上极限位置。

⚠ 警告

行车前需检查侧撑是否转动到上极限位置，有无松动现象，禁止将侧撑停在其他位置。

i 提示

- 发动机启动时，若车辆挡位未处于 N 挡，当您放下侧撑时，发动机将停止运转。
- 发动机启动时，若侧撑处于下极限位置，当您按压【N/D】开关，挡位无法切换至其他挡位，且组合仪表弹窗显示“请收起侧支架”。

操作

驾驶

安全性

维护保养

紧急情况

技术数据

索引

A page with 18 horizontal lines for writing, a double-line footer, and registration marks.

2

驾驶

行车规范	44	排放控制系统	71
特殊天气行驶	47	组合仪表	72
磨合期	50		
电源开关	51		
车辆启动与关闭	52		
驻车制动	54		
驾驶模式切换	55		
调音阀	56		
换挡	57		
步速模式	60		
弹射起步	62		
胎压监测系统	64		
电控减振系统	65		
疲劳驾驶提示系统	66		
行驶辅助系统	67		
智能驾驶辅助系统	69		

操作

驾驶

安全性

维护保养

紧急情况

技术数据

索引

行车规范

车辆装备

请注意，本手册包含了该车型系列的所有标准装备、国别装备和特殊装备。因此，本手册中所描述的某些装备或功能可能并未装配在您的车辆上或仅在某些市场提供。具体配置信息，请查阅相关销售资料或咨询您购车时的经销商。

行车前

清除杂物

行车前请彻底清除车身上的积雪、落叶等。

检查车况

行车前请检查轮胎、油液、灯光、车身外观等日常检查项目，以保证您能安全愉快的驾驶。

- › 检查轮胎是否损坏和胎压是否正常以及胎纹内是否嵌入异物。必要时采取校正措施。
- › 检查车轮螺栓/螺母是否松动。
- › 确认所有后视镜以及车灯均洁净且未被遮盖，清除积存在上面的霜和雪。

- › 检查底盘是否挂有异物。
- › 检查车灯是否正常工作。
- › 检查车底是否有制动液、冷却液或其他液体渗漏。
- › 查看组合仪表信息，确保各指示灯显示正常。
- › 查看燃油表信息，确保燃油充足。
- › 确认后制动踏板及前制动手柄具有足够的自由间隙。
- › 检查电动驻车制动功能是否正常。

如果您的车辆需要修理，请及时联系服务商。

行车中

禁止超速行驶

驾驶车辆不得超过限速标志、标线标明的速度。

禁止超载行驶

超载行驶是很危险的。

驾驶车辆不得超过额定的载客人数和载物重量。

禁止酒后驾驶车辆

酒后驾驶非常危险，微量酒精也会影响到驾驶员的判断力、视力及注意力，容易造成严重事故。

禁止使用手机

接打电话时，驾驶员注意力不集中，易造成意外事故。

当驾驶员使用手机时，请将车辆停放在安全地点。

禁止疲劳驾驶车辆

疲劳驾驶非常危险，疲劳状态下，驾驶员的判断力、视力及注意力都会大幅度下降，容易造成意外事故。

禁止长时间施加制动

行车中，请勿长时间连续使用后制动踏板和前制动手柄。否则容易导致制动摩擦片过早磨损，或制动盘过热，从而影响制动效能，容易引发意外事故。

轮胎爆胎

禁止在爆胎状态下继续行车。在爆胎状态下

继续行车将非常危险，易引发意外事故。另外，还会损坏轮胎、车轮、悬架和车身，此时请立即更换轮胎。

出现以下情况时，需确认轮胎是否爆胎或破裂：

- › 手把抖动时。
- › 车辆异常震动时。
- › 车辆异常倾斜时。

行车中爆胎或轮胎破裂时，请握紧手把，轻踩后制动踏板或平缓地握紧前制动手柄进行减速。紧急制动或急打方向，都容易使车辆失控。

车身下方、轮胎、车轮受到强烈撞击

当车身下方、轮胎、车轮受到强烈撞击时，请立即在安全地点停车并进行检查。

检查油液是否泄漏，悬架部件、轮胎、车轮、驱动系统部件等是否变形或损坏。发现有泄漏或损伤情况时，如果继续行车，则容易造成意外事故。

下坡时

禁止熄火或空挡滑行。

在带有高度差的路面上行驶

在以下路况下行车时，容易损坏底盘系统，请减速并谨慎行驶。

- › 停车场出入口等带台阶的路段。
- › 立体停车场急转弯等陡坡路段。
- › 凹凸路面及有车辙的路段。
- › 坑洼路段。
- › 从平坦路段驶入坡道，或从坡道驶入平坦路段。
- › 在带有减速带的路面上或沿着路肩停车时。

在潮湿积雪、结冰等易滑路面行驶

我们不建议您在雨雪天气驾驶车辆，否则将大大增加驾驶风险。

在易滑路面上紧急制动、急加速、急打方向时，轮胎很容易侧滑，造成车辆失控，从而引发意外事故。

升挡、降挡时，发动机转速明显变化，容易使车辆侧滑，从而引发意外事故。

寒冷天气里，在桥面及背阴等易结冰的地方行车时，应减速慢行。

在积水路面上行驶

请勿在积水路面上行驶。

在积水路面行驶时，容易引发动机熄火，电气部件短路，损坏发动机，引发重大的车辆事故。

在积水路面行驶时，制动摩擦片被淋湿，会减弱制动效能，容易造成意外事故。

在低速驾驶车辆时使用制动器，直到确认其已恢复正常状态。

停放车辆

禁止在易燃物周围停放车辆

请勿在有大量草或纸屑等易燃物的道路上行车或停车。因为排气管很热，如果靠近易燃物，容易酿成火灾。

当车辆后方存放有木材、胶合板时，请保持停车距离，如果距离过近，容易酿成火灾。

禁止在通风不好的场所长时间运转发动机

在车库等通风不好的场所长时间运转发动机，尾气容易聚集，从而导致一氧化碳中

操作

驾驶

安全性

维护保养

紧急情况

技术数据

索引

毒，造成人员严重伤害甚至危及生命。

停车状态下长时间运转发动机，容易造成发动机或排气管过热，酿成车辆火灾。

雨天停车时

雨天时，应将车辆停放在室内停车场或在带车棚的场所，避免雨量过大，可能导致水进入行李箱会损坏您的物品和文件。

经济驾驶

有预见的行驶

与前方行驶的车辆保持适当距离，避免不必要的加速和制动。

稳定的车速可降低燃油消耗。

选择合适的挡位行驶

避免使车辆高挡位低速行驶或低挡位高速行驶，发动机维持在低速运转，可以降低燃油消耗和磨损程度。

减少怠速运转

若在红绿灯路口、铁路口或堵车时，需长时间停车，应关闭发动机，减少不必要的燃油消耗。

避免不必要的负载

车辆负重和超载行驶，增加燃油消耗。

行车前，请将车辆中不必要的物品取出。

定期检查轮胎气压

轮胎气压过小会增大滚动阻力，这样会增大燃油消耗同时加剧轮胎的磨损。

定期维护保养

定期对车辆进行保养，可以保证您的车辆有较长的使用寿命和最佳的经济性。

关闭暂时不需要的电气部件

座椅加热装置等电气部件需要大量能量并消耗燃油，因此不需要使用这些电气部件时，请将其关闭。

利用惯性行驶

在驶近红绿灯或在较大坡面上向下行驶时，在确保安全的情况下，应该松开油门，让车辆在带挡状态下利用惯性向前行驶。

车辆装备

请注意，本手册包含了该车型系列的所有标准装备、国别装备和特殊装备。因此，本手册中所描述的某些装备或功能可能并未装配在您的车辆上或仅在某些市场提供。具体配置信息，请查阅相关销售资料或咨询您购车时的经销商。

雾天驾驶

按喇叭，警告行人和车辆

听到其他车辆的喇叭声时，也应立即按喇叭回应，示意本车的位置。

低速行驶，注意安全

雾天驾驶时，应尽量低速行驶，与前车保持足够的安全车距。气温低、湿度大的时候，路面湿滑，应尽量避免紧急制动。

▲ 警告

大雾天气时，尽量避免驾车出行，雾天道路能见度低，容易出现交通事故，造成人员伤亡甚至危及生命。

炎热季节驾驶

夏季天气炎热，气温高，不利于车辆正常行驶和驾驶员身体健康。为保证行车安全，防止发动机机体过热、防止爆胎或防止中暑等事项。

防止发动机机体过热

夏季环境温度高，发动机容易过热。因此，夏季应加强对发动机冷却系统的检查、保养。及时清除水垢和散热器芯片嵌入的杂物。

防止爆胎

轮胎内的气压会随着温度的升高而升高，夏季天气炎热，温度高，更容易发生爆胎事故。

如果车辆在行驶过程中发生爆胎，应紧握手柄，轻踩后制动踏板或平缓地握紧前制动手柄减速，避免紧急制动或急打方向。否则易使车辆失控。

防止中暑

炎热季节日照强，气温高，易发生中暑，驾驶过程中应多注意休息，禁止疲劳驾驶。

▲ 注意

夏季天气炎热，应经常检查车辆线路是否短路或老化、接插件是否松动、蓄电池是否处在正常工作状态等，以防车辆自燃。

雨天驾驶

易滑路面谨慎驾驶

雨天行驶时，经常会出现视野差、路面打滑等情况，请谨慎驾驶。

在湿滑路面上进行紧急制动、加速、急打方向时，轮胎容易打滑，难以控制车辆，容易发生意外事故。

雨天行驶时，轮胎与地面之间容易形成水膜，此时轮胎容易失去抓地力，请减速驾驶。

▲ 警告

雨天行驶，应控制车速。雨天能见度低、路面湿滑，易出现交通事故，造成人员伤亡甚至危及生命。

操作

驾驶

安全性

维护保养

紧急情况

技术数据

索引

▲ 注意

从积水路面驶出后，请平缓地握紧前制动手柄和轻踩后制动踏板，检查制动器的功能是否正常。制动摩擦片被打湿时，制动性能会明显下降，易发生意外事故。

寒冷季节驾驶

冬季轮胎

在寒冷季节温度较低时，由于标准轮胎的特殊特性（轮胎宽度、橡胶成分及花纹类型等），轮胎弹性降低，进而削弱牵引力和制动力，并伴随胎噪增大问题，严重时甚至会导致标准轮胎产生裂纹及异常磨损等永久性损坏。因此，在温度低于 7℃ 时，建议使用冬季轮胎。冬季轮胎可大大改善车辆的操纵稳定性，还可提高车辆的制动响应，缩短制动距离。

▲ 警告

冬季轮胎虽可改善车辆的冬季行驶性能，但切勿冒险行驶，仍须谨慎。

› 务必根据能见度、天气状况、道路和交通

状况调整车速和驾驶方式。

› 行驶时，切勿超过所装冬季轮胎上标明的车速和载荷等级限制。

▲ 注意

冬季轮胎的花纹磨损严重时，将在很大程度上丧失其在寒冷季节的适用性。如果冬季轮胎已经老化，那么即使轮胎花纹磨损不明显，也会在很大程度上丧失其在寒冷季节的适用性。冬季轮胎的具体更换标准，请向经销商进行咨询。

冬季轮胎使用须知

- › 必须遵守所在国的相关法规。
- › 必须前后轮胎同时安装冬季轮胎。
- › 必须使用与标准轮胎尺寸相同的冬季轮胎。
- › 必须使用型号、尺寸（滚动周长）及花纹类型相同的冬季轮胎。
- › 冬季轮胎仅可在寒冷季节使用。
- › 请务必遵守冬季轮胎所允许的各种最高限制要求（如最高车速、最大载荷等），否

则可能导致轮胎损坏，引发交通事故。

› 不能调换轮胎的旋转方向。

寒冷季节行驶注意事项

寒冷天气驾驶车辆时，请遵守寒冷季节行驶注意事项，保证他人和自身安全。

▲ 警告

冬季驾驶环境比其他季节更具危险性，驾驶时，需格外小心，应降低车速，避免发生事故，造成人员受伤甚至危及生命。

- › 冬季等寒冷季节行驶前必须认真检查车上的安全设备：转向、制动、灯光、组合仪表、喇叭等。
- › 冬季雪后路滑，驾车时保持平稳车速，请勿出现急加速、紧急制动、突然转向等不稳定操作。
- › 在起步和加速时要轻、缓，防止轮胎打滑和侧滑现象的发生。

寒冷季节停车注意事项

› 请勿将车辆停在积雪或积水处，避免积水

结冰，撕裂轮胎。

- › 在轮胎位置放置木板防止积雪。
- › 请勿将车辆停在树下，防止冰块掉落损坏车辆。
- › 将组合灯上的雪水擦拭干净，防止雪水结冰，冻裂组合灯。
- › 尽量选择平地停车。

减速时，充分利用制动功能。在有积雪或冰的路面上紧急制动会导致车辆出现甩尾打滑现象。应与前车保持适当的安全车距，轻踩后制动踏板或平缓地握紧前制动手柄。

在寒冷的天气，蓄电池的能量会下降，因此应经常检查蓄电池状况，保持蓄电池电量充足，以供启动使用。

操作

驾驶

安全性

维护保养

紧急情况

技术数据

索引

磨合期

车辆装备

请注意，本手册包含了该车型系列的所有标准装备、国别装备和特殊装备。因此，本手册中所描述的某些装备或功能可能并未装配在您的车辆上或仅在某些市场提供。具体配置信息，请查阅相关销售资料或咨询您购车时的经销商。

发动机

为了延长发动机的使用寿命，新发动机或大修后的发动机在正常使用前必须经过从无负荷逐步增加负荷的磨合过程。建议您遵守下列注意事项：

最初 300 公里内：

避免紧急制动。

最初 1000 公里内：

- › 避免车辆高速行驶。
- › 请勿将油门拧到底，避免发动机高速运转。

从 1000 公里到 1500 公里：

在保证安全的前提下，可逐渐提高车速。

⚠ 注意

磨合期间，应注意发动机各系统的工作状况，如发现故障或异常现象，应先予以排除，然后再继续磨合。

轮胎

使用新轮胎行车的前 500 公里应特别小心。

新轮胎在开始使用时，尚无最佳附着能力，所以必须进行磨合。

制动摩擦片

新制动摩擦片在车辆行驶的前 400 公里内，还没有达到最佳的制动效果。

新制动摩擦片必须先磨一磨，才能达到最佳的制动力。如果感觉车辆制动力不足，可用力踩后制动踏板同时握紧前制动手柄使制动力提高。

在磨合期间，应避免对制动器加以特别的负荷。例如紧急制动，特别是在车速很高，以及坡路行驶时的紧急制动。

⚠ 注意

- › 制动摩擦片和制动盘会发生不同程度的磨损，磨损情况在很大程度上取决于使用条件和驾驶方式。
- › 受车速、制动力和环境条件（如温度、湿度）影响，制动时可能发出噪音，这是正常现象。

车辆装备

请注意，本手册包含了该车型系列的所有标准装备、国别装备和特殊装备。因此，本手册中所描述的某些装备或功能可能并未装配在您的车辆上或仅在某些市场提供。具体配置信息，请查阅相关销售资料或咨询您购车时的经销商。

电源模式切换

携带智能钥匙或蓝牙钥匙时，转动电源开关，可以切换电源模式。

顺序	图标	模式	作用
1	○	OFF	电器设备处于非工作状态。
2	I	ON	可以使用全部电器设备。



5C6314FBEC20

电源模式处于 OFF 模式时，顺时针转动电源开关，电源模式切换至 ON 模式。

电源模式处于 ON 模式时，逆时针转动电源开关，电源模式切换至 OFF 模式。

⚠ 警告

行车中，禁止切换电源模式。

⚠ 注意

- › 发动机未运转时，请不要将电源模式长时间置于 ON 模式，以防止蓄电池亏电。
- › 离开车辆时，请闭锁电子转向管柱锁，并且随身携带智能钥匙。

i 提示

智能钥匙或蓝牙钥匙处于停用状态或不在有效范围内时，逆时针转动电源开关并保持 5 秒以上，可将电源模式切换至 OFF 模式。

操作

驾驶

安全性

维护保养

紧急情况

技术数据

索引

车辆启动与关闭

车辆装备

请注意，本手册包含了该车型系列的所有标准装备、国别装备和特殊装备。因此，本手册中所描述的某些装备或功能可能并未装配在您的车辆上或仅在某些市场提供。具体配置信息，请查阅相关销售资料或咨询您购车时的经销商。

车辆启动

正常启动

1. 随身携带智能钥匙或蓝牙钥匙。
2. 跨坐在车辆上，将电源模式切换至 ON 模式，确认已施加驻车制动，等待车辆完成自检。

3. 将发动机熄火开关切换至  可运行状态，并确认挡位处于 N 挡。

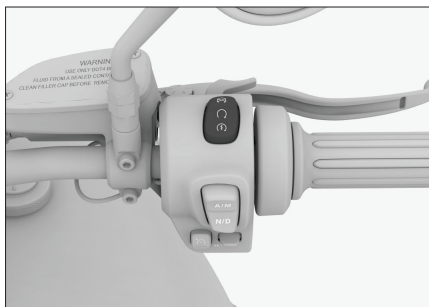

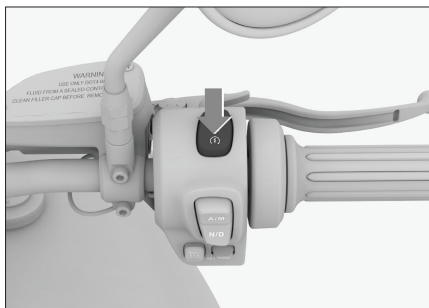

B7911517B975

4. 按压  启动按钮，启动车辆。



631326C253F2

快捷启动

1. 电源模式未处于 ON 模式时，随身携带智能钥匙或蓝牙钥匙。
2. 跨坐在车辆上，将发动机熄火开关切换至  可运行状态。
3. 握紧前制动手柄或踩下后制动踏板并保持，同时长按  启动按钮，启动车辆。

警告

- › 让车辆稍微移动的时候也需启动发动机。不启动发动机，利用坡道移动车辆可能会引发意外事故，造成人员伤亡。
- › 启动发动机时，在任何情况下不得拧动油门。

注意

- › 车辆起步前，在下列情况下必须让发动机怠速 3-5 分钟：
发动机关闭时间过长或在冬季。
发动机更换机油或维修之后。
- › 请勿让冷态发动机高速或高负荷运转。
- › 避免发动机长时间怠速运转。

- › 如果发动机启动困难或频繁停机，请尽快前往服务商处进行检修。

车辆关闭

1. 平缓地握紧前制动手柄或踩下后制动踏板，停稳车辆，将挡位切换至 N 挡。
2. 将发动机熄火开关切换至  关闭状态，关闭发动机。

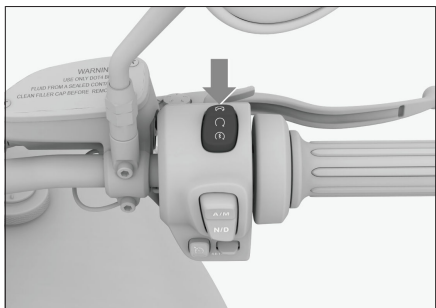

3. 将电源模式切换至 OFF 模式，即可关闭车辆。

警告

- › 行驶中关闭发动机，可能引发碰撞或重大人身伤害。

- › 行驶中，非紧急情况请勿强行关闭发动机。
- › 关闭发动机后，请勿立刻触摸发动机、排气管、散热器等高温部件，容易发生烫伤事故。

提示

发动机长时间高速或高负荷运转后，建议让发动机短时间怠速运转或低速行驶一段距离，再关闭发动机。

提示

关闭发动机，除了上述切换发动机熄火开关的方式外，还有以下两种方式可关闭发动机。但无论哪种方式关闭发动机，都应在车辆停稳后进行。

- › 挡位未处于 N 挡时，放下侧撑。
- › 切换电源模式，使其未处于 ON 模式。

操作

驾驶

安全性

维护保养

紧急情况

技术数据

索引

驻车制动

车辆装备

请注意，本手册包含了该车型系列的所有标准装备、国别装备和特殊装备。因此，本手册中所描述的某些装备或功能可能并未装配在您的车辆上或仅在某些市场提供。具体配置信息，请查阅相关销售资料或咨询您购车时的经销商。

电动驻车制动

施加驻车制动

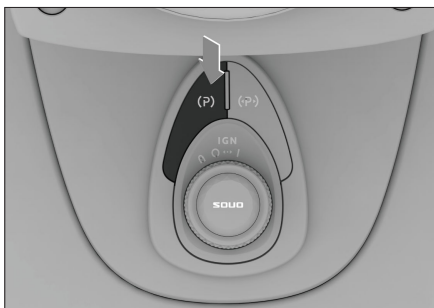

EPB 手动夹紧

车辆静止时，按压电动驻车制动夹紧开关，即可施加驻车制动。同时，组合仪表内 (P) 驻车制动指示灯点亮。

释放驻车制动



EPB 手动释放

车辆静止时，按压电动驻车制动释放开关，即可释放驻车制动。同时，组合仪表内 (P) 驻车制动指示灯熄灭。

EPB 自动释放

车辆启动后，EPB 处于夹紧状态，将挡位切换至 D 挡，拧动油门即可释放驻车制动。

在坡道上为了避免出现溜车现象，需适当拧动油门，增加动力输出才能完成车辆起步。

警告

- 在坡度过大的路面停车容易导致意外事故，请安全驾驶，避免冒险停车。
- 即使车辆装备了电动驻车制动，当坡度过大时，电动驻车制动系统将不能完全制动，此时您可以通过踩下后制动踏板或握紧前制动手柄来防止溜车。

注意

- 禁止在设定驻车制动的状态下行驶，否则将导致制动部件过热，从而影响制动性能，加剧制动器的磨损，甚至损坏车辆。
- 行车前，应确保驻车制动已完全释放，组合仪表内 (P) 驻车制动指示灯熄灭。

车辆装备

请注意，本手册包含了该车型系列的所有标准装备、国别装备和特殊装备。因此，本手册中所描述的某些装备或功能可能并未装配在您的车辆上或仅在某些市场提供。具体配置信息，请查阅相关销售资料或咨询您购车时的经销商。

驾驶模式切换

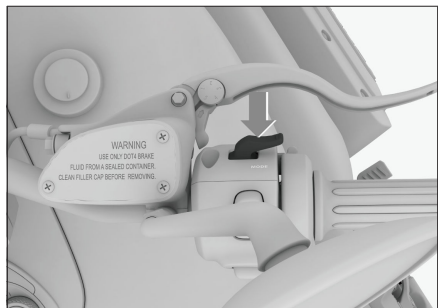

B66241A61567

车辆静止状态下，电源模式处于 ON 模式时，按压右手把上的【MODE】按钮可在“运动、旅行、雨天”三种模式中循环切换。

旅行模式：发动机的响应速度，制动系统的

力度及悬挂的阻尼特性适合长途旅行的出行场景，可以提供舒适的驾驶感受。

运动模式：具有比旅行模式更快的发动机响应速度及更强的动力输出特性，悬架阻尼特性更适合激烈驾驶。

雨天模式：具有比旅行模式更温和的发动机响应速度及动力输出特性，悬架阻尼更柔软，给雨天行驶带来更高的安全性。

操作

驾驶

安全性

维护保养

紧急情况

技术数据

索引

调音阀

车辆装备

请注意，本手册包含了该车型系列的所有标准装备、国别装备和特殊装备。因此，本手册中所描述的某些装备或功能可能并未装配在您的车辆上或仅在某些市场提供。具体配置信息，请查阅相关销售资料或咨询您购车时的经销商。

系统简介

调音阀系统给您提供不同的排气声浪选项，最大限度的提升整体的排气响度、音调、音品，给您带来非一般的听觉体验。

系统开启



E37025C82CA9

发动机启动时，当排气阀处于连续可调状态，长按步速模式开关，排气阀切换至全开状态，组合仪表弹窗显示“最大排气声浪模式”。当排气阀处于全开状态，长按步速模式开关，排气阀状态切换至连续可调状态，组合仪表弹窗显示“动态排气声浪模式”。

i 提示

运动模式对比旅行、雨天模式，排气阀整体声浪更高。

车辆装备

请注意，本手册包含了该车型系列的所有标准装备、国别装备和特殊装备。因此，本手册中所描述的某些装备或功能可能并未装配在您的车辆上或仅在某些市场提供。具体配置信息，请查阅相关销售资料或咨询您购车时的经销商。

挡位介绍

倒挡 (R)

R 挡用于倒车，步速模式下可用。

前进挡 (F)

F 挡用于低速前进，步速模式下可用。

空挡 (N)

N 挡是无动力挡位，变速系统处于不传递动力状态。

⚠ 注意

- 在 N 挡临时停车时，请务必施加驻车制动。否则车辆可能溜车并引发事故。
- 禁止车辆空挡滑行，否则有发生事故的风险。

险。

自动模式 (D)

正常驾驶时，建议使用 D 挡。

挡位处于 D 挡时，变速器根据车速和所要求的加速度，可以自动调整至合适的挡位，以达到最优的经济性。

手动模式 (M)

当加速超车或上下坡行驶时，建议使用 M 挡。

当处于颠簸路、坡道等路况，建议使用 M 挡的较低挡位。

换挡方法

车辆启动后，方可进行正常的换挡操作。

⚠ 警告

- 车辆起步前，应持续踩下后制动踏板或握紧前制动手柄，否则当您换挡位时，无意间拧动油门将导致车辆突然移动，极易导致车辆失控，引发安全事故。
- 为避免损坏车辆或发生事故，必须在车辆

完全停稳后，再切换挡位。

i 提示

- 换挡前，应确保侧撑已完全收起，否则将导致发动机熄火。
- 换挡操作完成后，请确认已换入正确挡位。

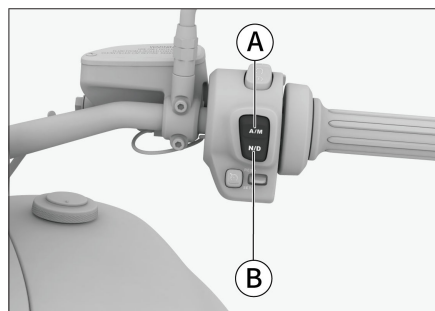

4BE0608B509E

Ⓐ 【A/M】按钮

Ⓑ 【N/D】按钮

N 挡切换 D 挡

将电源模式切换至 ON 模式后，变速器默认为 N 挡。发动机启动后，不拧动油门且收

操作

驾驶

安全性

维护保养

紧急情况

技术数据

索引

起侧撑，当驾驶员按压【N/D】按钮时，车辆进入 D 挡。

D 挡切换至 M 挡

D 挡模式下，按压【A/M】按钮，挡位由 D 挡切换至 M 挡。

M 挡切换至 D 挡

M 挡模式下，按压【A/M】按钮，挡位由 M 挡切换至 D 挡。

D/M 挡切换至 N 挡

挡位处于 D 挡或 M 挡且车速小于 10 公里/小时，按下【N/D】按钮，挡位由 D 挡或 M 挡切换至 N 挡。

N 挡切换至 M 挡

1. N 挡先切换至 D 挡模式。
2. D 挡模式下，按压【A/M】按钮，挡位由 D 挡切换至 M 挡。

D 挡切换至临时 M 挡

D 挡模式下，通过按压加挡或减挡按钮可以进入临时 M 挡。

临时 M 挡切换至 D 挡

临时 M 挡切换至 D 挡有两种方式：

- › 临时 M 挡状态下无加减挡操作一段时间后自动切换至 D 挡。
- › 按压【A/M】按钮，挡位由临时 M 挡切换至 D 挡。

手动模式换挡方法

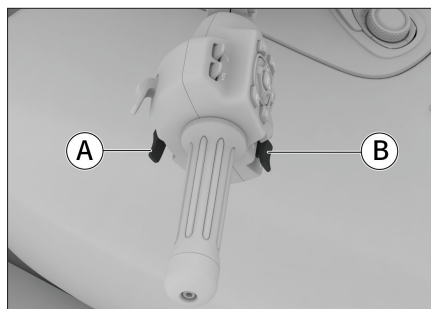

642E22B6F219

Ⓐ 加挡按钮

Ⓑ 减挡按钮

当车辆处于 M 挡时，每按压一次加挡按钮，可增加一挡位；每按压一次减挡按钮，可降低一挡位。

起步

1. 驾驶员跨坐在车辆上，扶正车辆，收起侧撑，并确认已施加电动驻车制动。
2. 启动车辆。
3. 待发动机转速平稳后，踩下后制动踏板或握紧前制动手柄，将挡位切换至 D 挡。

i 提示

若起步时需较大牵引力（例如坡道起步等），建议将挡位切换至 M 挡。

4. 松开后制动踏板和前制动手柄，然后缓慢拧动油门使车辆加速。

i 提示

当车辆起步时，电动驻车制动将自动释放。

停车

1. 松开油门后，踩下后制动踏板同时握紧前制动手柄。
2. 待车辆停稳后，将挡位切换至 N 挡并施加电动驻车制动。

3. 放下侧撑，慢慢向左倾斜车辆直至其重量集中至侧撑上。

⚠ 注意

- › 停放车辆时，请将车辆停放在坚固平坦的地面上。
- › 如果必须停放在稍微倾斜或松散的地面上时，请确保车辆停稳并使其不能移动或翻倒。
- › 确保高温部件不会接触到易燃材料。
- › 为减小车辆被盗的可能性，请务必锁定电子转向管柱锁，并携带智能钥匙一并离开。
- › 行车过程中，在需要制动或停车时，应尽量避免单独使用前轮制动或后轮制动，以免出现打滑或失控。

操作

驾驶

安全性

维护保养

紧急情况

技术数据

索引

步速模式

车辆装备

请注意，本手册包含了该车型系列的所有标准装备、国别装备和特殊装备。因此，本手册中所描述的某些装备或功能可能并未装配在您的车辆上或仅在某些市场提供。具体配置信息，请查阅相关销售资料或咨询您购车时的经销商。

系统简介

在平坦路面或者低缓坡路时，当车辆进入步速模式后，您只需通过加/减挡按钮控制车辆前进或后退方向，即可使车辆保持低速向前或向后行驶，从而解放您对油门的控制，将更多精力放在前方或后方道路上，让驾驶更为安全便捷。

i 提示

- › 当您驶入或驶出狭小区域时请使用步速模式。
- › 步速模式下，车辆前进极速约为 4 公里/小时，后退极速约为 3 公里/小时。

开启或关闭

按钮介绍

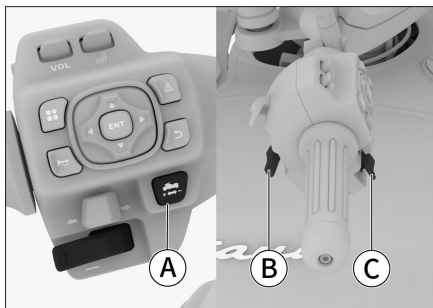

- A 步速模式开关
- B 加挡按钮
- C 减挡按钮

步速模式开启条件

开启步速模式须同时满足以下条件：

- › 车辆挡位处于 N 挡。
- › 扶正车辆并收起侧撑。
- › 发动机处于运转状态。
- › 坡度均在 20% 以内。
- › 车辆处于静止状态且不拧动油门。

- › 握紧前制动手柄或踩下后制动踏板。

开启步速模式

满足以上条件后，释放电动驻车制动，按压步速模式开关，组合仪表内  步速模式指示灯点亮，开启步速模式。

步速模式向前行驶

步速模式启用后，缓慢释放前制动手柄或后制动踏板，同时长按加挡按钮，组合仪表挡位指示灯显示步速前进挡 F， 步速模式前进挡指示灯点亮，车辆向前缓慢行驶至目标车速。松开加挡开关，车辆停止向前行驶。

i 提示

步速模式向前行驶中，同时按压减挡开关，步速模式退出行驶状态。

步速模式向后行驶

步速模式启用后，缓慢释放前制动手柄或后制动踏板，同时长按减挡开关，组合仪表挡位指示灯显示步速倒挡 R， 步速模式倒

挡指示灯点亮车辆向后缓慢行驶至目标车速。松开减挡开关，车辆停止向后行驶。

i 提示

步速模式向后行驶中，同时按压加挡开关，步速模式退出行驶状态。

退出步速模式

平缓地握紧前制动手柄或踩下后制动踏板，使车辆停稳后，按压步速模式开关或 N 挡开关，即可退出步速模式。组合仪表内  步速模式指示灯熄灭，N 挡指示灯点亮。

! 注意

使用和退出步速模式时，请勿操作油门。

注意事项

步速模式下驾驶车辆时请谨慎操纵车辆，用双腿保持平衡。在松软或光滑的路面驾驶时，要特别小心保持平衡。

! 注意

› 请勿在步速模式下携带乘员，因为这将更

加难以维持平衡和控制。

- › 在步速模式下操作车辆时，一定要坐在标准驾骑位置。
- › 在步速模式下，除非在紧急情况，请勿使用发动机熄火开关，否则会导致车辆突然失去牵引力。

操作

驾驶

安全性

维护保养

紧急情况

技术数据

索引

弹射起步

车辆装备

请注意，本手册包含了该车型系列的所有标准装备、国别装备和特殊装备。因此，本手册中所描述的某些装备或功能可能并未装配在您的车辆上或仅在某些市场提供。具体配置信息，请查阅相关销售资料或咨询您购车时的经销商。

系统简介

弹射起步是一种快速起步的功能，可以最大限度地提升车辆动力，释放车辆最大加速性能，在短时间内迅速加速并达到需求的车速。

使用方法

可通过以下步骤，进行弹射起步。

1. 启动车辆并收起侧撑，将挡位切换至 D 挡，长按驾驶模式不小于 3 秒，组合仪表弹窗显示“弹射模式准备中”。
2. 深踩后制动踏板，拧动电子油门至最大油门状态并保持，待组合仪表弹窗显示“弹射模式准备完毕”。
3. 全松后制动踏板并保持油门状态不动，

进入弹射起步模式。

i 提示

必须满足以下条件，方可进行弹射起步：

- › 释放电动驻车制动。
- › 车身垂直于地面。
- › 坡道坡度小于 10°。
- › 牵引力控制系统为打开状态。
- › 车辆静止。
- › 驾驶模式处于运动模式。
- › 发动机水温及油温达到工作条件。

退出方法

以下方法都将会退出弹射起步模式：

- › 准备及准备完成时间超过 5 秒。
- › 发动机熄火。
- › 施加电动驻车制动。
- › 驾驶模式切换至旅行模式或雨天模式。
- › 在准备阶段松开后制动踏板或松开电子油门。
- › 弹射模式下，松开电子油门或制动。

- › 挡位达到 6 挡。

⚠ 警告

- › 只有在天气条件良好，在无交叉车流和行人的道路行驶时才可使用弹射起步功能。
- › 在诸如市区、蜿蜒道路、狭窄道路、湿滑路面、大雨天或其他恶劣天气条件下，请勿使用弹射起步功能。
- › 弹射模式下车辆的起步加速很快，请务必时刻关注周边环境及车速，避免超速或发生事故。
- › 驾驶员有责任确保在不危及和妨碍其他道路使用者的安全下使用弹射起步功能。

⚠ 注意

- › 弹射起步功能对驾驶员操控要求较高，请熟悉本车后再进行本功能操作。
- › 使用弹射起步功能前，请确认发动机和轮胎性能完好。
- › 与正常起步相比，弹射起步会增加传动系统相关部件的负荷，加剧离合器的磨损和劣化，为保护硬件使用寿命，请勿连续使

用和无限制使用此功能。

操作

驾驶

安全性

维护保养

紧急情况

技术数据

索引

胎压监测系统

车辆装备

请注意，本手册包含了该车型系列的所有标准装备、国别装备和特殊装备。因此，本手册中所描述的某些装备或功能可能并未装配在您的车辆上或仅在某些市场提供。具体配置信息，请查阅相关销售资料或咨询您购车时的经销商。

系统简介

胎压监测系统（TPMS）可以实时监测轮胎压力和温度，并在轮胎出现异常时及时报警，以提醒驾驶员采取相应措施，从而避免发生事故。

⚠ 注意

- › 不正确的轮胎维修方式，可能会损坏胎压监测传感器，导致 TPMS 无法正常工作。
- › 如果更换的轮胎为非纯备件，TPMS 可能无法正常工作。
- › 胎压监测传感器安装于轮胎内部气门嘴附近，补胎或者更换轮胎请联系服务商进行处理，以避免不正确的操作损坏胎压监测传感器，导致 TPMS 无法正常工作。

- › TPMS 可能因无线电干扰而无法正常工作。

i 提示

- › TPMS 并不能取代正常的轮胎保养。即使 TPMS 没有报警，也应该经常检查轮胎并确保其胎压正常。
- › 车辆行驶所产生的热量、外部环境以及行驶时间等因素会影响轮胎压力。一般情况下，骑行过程中或骑行前后，胎压会略有波动，这是正常现象。

监测功能

启动车辆后，通过组合仪表信息中心或【车辆】→【轮胎】调出胎压监测界面，可以实时查看前后轮胎的压力和温度信息。

当轮胎压力过低、过高或温度过高时，组合仪表界面显示报警信息。

报警功能

胎压异常报警

轮胎压力过低或过高时，组合仪表显示对应

轮胎的胎压报警信息且 (L) 胎压异常警告灯点亮。

如果胎压不足而继续驾驶，会使轮胎过热，导致轮胎出现故障。胎压不足也会降低燃油经济性和轮胎的使用寿命，也可能影响车辆的操控性和制动性能。

⚠ 警告

在胎压不足的情况下驾驶车辆，可能损坏轮胎并增加轮胎发生故障的可能性。

高温报警

如果轮胎温度过高时，组合仪表显示对应轮胎的高温报警信息且 (L) 胎压异常警告灯点亮。

车辆装备

请注意，本手册包含了该车型系列的所有标准装备、国别装备和特殊装备。因此，本手册中所描述的某些装备或功能可能并未装配在您的车辆上或仅在某些市场提供。具体配置信息，请查阅相关销售资料或咨询您购车时的经销商。

系统介绍

电控减振系统可实现阻尼调节功能和车高调节功能，您可根据自己的需要，通过开关选择适合的减振阻尼模式，系统将根据驾驶模式切换阻尼模式。

开启和关闭

通过组合仪表【设置】→【车辆】→【电控减振】，可选择电控减振模式为自动、主驾、主驾+乘员和主驾+乘员+行李。

操作

驾驶

安全性

维护保养

紧急情况

技术数据

索引

疲劳驾驶提示系统

车辆装备

请注意，本手册包含了该车型系列的所有标准装备、国别装备和特殊装备。因此，本手册中所描述的某些装备或功能可能并未装配在您的车辆上或仅在某些市场提供。具体配置信息，请查阅相关销售资料或咨询您购车时的经销商。

系统简介

当驾驶员连续驾驶（发动机运转）达到4小时，组合仪表将提示“请休息！您已疲劳驾驶”，此时，驾驶员请停车进行适当休息。

警告

- › 禁止疲劳驾驶。
- › 驾驶员始终有责任确保自己具备良好的驾驶状态。
- › 本系统只是一种辅助功能，可能无法真实的监测驾驶员疲劳。无论疲劳驾驶提醒系统是否提出警告，在驾驶员有疲劳迹象时，均应停车休息。
- › 此功能不可用于扩大驾驶限制。长途驾驶

一定要安排定时的停车间隔，保证充分休息。

车辆装备

请注意，本手册包含了该车型系列的所有标准装备、国别装备和特殊装备。因此，本手册中所描述的某些装备或功能可能并未装配在您的车辆上或仅在某些市场提供。具体配置信息，请查阅相关销售资料或咨询您购车时的经销商。

行驶辅助系统安全提示

关于行车安全

切勿因车辆装配了行驶辅助系统而冒险行车，要始终保证车速和驾驶风格与视野、天气、路面、交通状况相适应。

关于改装

对悬架进行改装或使用非指定规格的轮胎或车轮，都将对行驶辅助系统造成影响，并可能导致系统故障。

关于声音和振动

某些行驶辅助系统（如防抱死制动系统）工作时可能产生振动或听到电机工作的声音，这并不表示有故障。

防抱死制动系统

防抱死制动系统（ABS）是在传统制动系统的基础上采用电子控制技术，以实现制动力的自动调节，可以防止制动时车轮抱死，获得最有效的制动效率并提高制动安全性。能有效地避免车辆在直线或弯道行驶时，制动过程中出现后轮侧滑和前轮丧失转向能力，达到提高车辆制动稳定性、操纵性和安全性的目的。

警告

- › 防抱死制动系统仅是一种辅助性系统，请勿利用系统提供的额外安全功能冒险驾驶。您务必根据天气、道路及交通情况调整车速，并对车辆安全负有全部责任。
- › 驾驶车辆时应始终与前方车辆保持安全距离并掌握驾驶时的危险情况。尽管 ABS 系统可以改善制动效果，但仍无法超越物理定律，仍不能防止轮胎打滑导致的危险（如在路面和轮胎之间有水膜阻止轮胎直接接触路面时）。

注意

- › 紧急制动时，请勿分数次、小力度地踩后制动踏板或握紧前制动手柄。否则会加长制动距离。
- › 对车辆不当作业或改装（如：对制动系统或车轮和轮胎性能改装）均会影响 ABS 系统的功能。
- › 轮胎必须使用厂家规定的尺寸，如果轮胎尺寸不正确，ABS 系统就无法有效工作。

ABS 并非为缩短车辆的制动距离而设计。尤其在下列情况下，与没有装配 ABS 的车辆相比，您的车辆可能会需要更长的制动距离，请务必与前方行驶的车辆保持足够的安全距离：

- › 在泥泞、砂砾或积雪路面上行驶时。
- › 在颠簸路面上行驶时。
- › 在坑洼路面或不平路面上行驶时。

下列情况下，ABS 可能无法有效工作：

- › 超出轮胎抓地性能的极限（如在积雪路面上使用过度磨损的轮胎）时。
- › 在湿滑路面上高速行驶时。

联合制动辅助系统

当您单独操作前轮制动或后轮制动时，联合制动辅助系统（CBS）通过调节前后轮制动力，使前后轮都能得到有效制动，提高制动效率、缩短制动距离。

⚠ 警告

联合制动辅助系统仅是一种辅助性系统，请勿利用系统提供的额外安全功能冒险驾驶。您务必根据天气、道路及交通情况调整车速，并对车辆安全负有全部责任。

坡道起步辅助系统

坡道起步辅助系统（HHC）是一项提高驾驶舒适性的功能，车辆坡道起步时，当您制动车辆处于静止状态后，组合仪表内  坡道辅助工作指示灯点亮，提示坡道起步辅助系统正在工作中，此时可松开制动手柄和制动踏板，坡道起步辅助系统在 7 秒内保持制动力，使车辆处于静止状态。在此期间，您可以完成挂挡、拧动油门等起步动作。当坡道起步辅助系统检测到您有起步要求，并

且车辆的驱动力可以保证车辆前进时，制动压力会减小并完全释放，完成起步。此功能可以保障您在坡道上顺利起步，减少摩托车后溜、熄火的概率。

开启和关闭：启动车辆后，通过组合仪表【设置】→【车辆】→【坡道辅助】，可开启或关闭坡道辅助功能。

⚠ 警告

当在坡度大于 30% 的坡道起步时，车辆可能发生溜车。因此请勿过度依赖此功能，请注意安全驾驶。

牵引力控制系统

车辆在起步或者加速时，牵引力控制系统（MTC）通过降低发动机扭矩等方式，减少驱动轮打滑，提高方向稳定性。

车辆在快速降低油门开度时，反拖力矩控制系统（DTC）通过提高发动机扭矩等方式，使得车辆平稳减速，有助于提高方向稳定性和驾驶舒适性。

组合仪表内弹窗信息提示及  牵引力控制

系统指示灯闪烁时，表示牵引力控制系统介入并正在工作中。

开启和关闭：启动车辆后，通过组合仪表【设置】→【车辆】→【牵引力】，可开启或关闭牵引力控制系统。

⚠ 警告

牵引力控制系统（MTC）仅是一种辅助性系统，请勿利用系统提供的额外安全功能冒险驾驶。您务必根据天气、道路及交通情况调整车速，并对车辆安全负有全部责任。

车辆装备

请注意，本手册包含了该车型系列的所有标准装备、国别装备和特殊装备。因此，本手册中所描述的某些装备或功能可能并未装配在您的车辆上或仅在某些市场提供。具体配置信息，请查阅相关销售资料或咨询您购车时的经销商。

定速巡航系统

在畅通的高速公路上驾驶时，定速巡航系统可使您不用拧动油门，而使车辆保持在设定的车速行驶。

警告

- 定速巡航系统仅是一种辅助工具，不能代替驾驶员对道路及交通状况的判断，更不能代替驾驶员驾驶。在任何情况下，驾驶员都应该对车辆的安全性负责，必须时刻集中精力谨慎驾驶。
- 不正确地使用定速巡航系统可能会导致撞车事故。
- 只有在天气条件良好，在畅通的公路上行驶时才可使用定速巡航系统。

- 在诸如市区、蜿蜒道路、狭窄道路、湿滑路面、大雨天或其他恶劣天气条件下，不建议使用定速巡航系统。
- 在坡路上行驶时，请勿使用定速巡航系统。

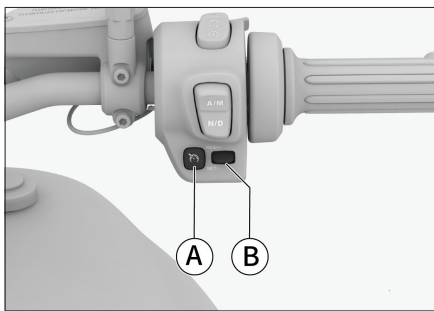

848049EB96A5

- Ⓐ 定速巡航开关
- Ⓑ 巡航速度控制拨块

系统开启

按压定速巡航开关，组合仪表内  定速巡航指示灯（黄色）点亮，表示定速巡航系统开启。

提示

- 必须满足以下条件，方可开启定速巡航系统：
- 发动机处于运转状态。
 - 车速在 30~180 公里/小时。
 - 挡位处于 D 挡或 M 挡。
 - 未施加制动。
 - 挡位应在 2 挡及以上。

设定巡航车速

定速巡航系统开启后，向下拨动巡航速度控制拨块至【SET/-】位置，设置当前车速为巡航车速，组合仪表内  定速巡航指示灯（绿色）点亮。

提示

同一驾驶周期内，向上拨动巡航速度控制拨块至【RES/+】位置，巡航车速设置为上一次巡航时设定车速。

调节巡航车速

向上或向下拨动巡航速度控制拨块至

操作

驾驶

安全性

维护保养

紧急情况

技术数据

索引

【RES/+】或【SET/-】位置，可小幅度的提高或降低巡航车速。

持续向上或向下拨动巡航速度控制拨块至【RES/+】或【SET/-】位置，可持续提高或降低巡航车速，当达到目标车速时，松开巡航速度控制拨块即可。

临时退出定速巡航系统

平缓的握紧前制动手柄或踩下后制动踏板，车辆临时退出定速巡航系统，组合仪表内 \odot 定速巡航指示灯变为黄色。

向下拨动巡航速度控制拨块至【SET/-】位置，巡航车速设置为当前车速。

向上拨动巡航速度控制拨块至【RES/+】位置，巡航车速设置为上一次巡航时设定车速。

暂时加速

如果在车速设定期间暂时加速，可以拧动油门。加速完成后，松开油门将缓慢恢复至之前设定的车速。

完全退出定速巡航系统

按压定速巡航开关即可退出定速巡航系统，并取消先前设定的车速，组合仪表内 \odot 定速巡航指示灯熄灭。

车辆装备

请注意，本手册包含了该车型系列的所有标准装备、国别装备和特殊装备。因此，本手册中所描述的某些装备或功能可能并未装配在您的车辆上或仅在某些市场提供。具体配置信息，请查阅相关销售资料或咨询您购车时的经销商。

提示信息

本车满足中国第 IV 阶段摩托车排放标准。

禁止对发动机或排放控制系统的任何部件进行改装。

氧传感器

氧传感器用来检测排放废气中氧气的浓度，并反馈回发动机 ECU，以调节发动机的空燃比，使其达到最佳的燃烧效率，降低废气中一氧化碳、碳氢化合物和氮氧化合物的含量。

催化转化器

催化转化器是安装在车辆排气系统中最重要的机外净化装置。催化转化器内装有贵金属

催化剂，可将一氧化碳、碳氢化合物和氮氧化物等有害气体通过氧化和还原作用转变为无害的二氧化碳、水和氮气。

正确使用催化转化器，一般不需要维护或更换。如需更换请联系服务商。

▲ 注意

为避免损坏催化转化器，请注意以下事项：

- › 禁止使用含铅汽油、锰含量超标汽油和硫含量超标汽油。
- › 禁止在燃油量极低的情况下驾驶车辆。
- › 禁止长时间（5 分钟或更长时间）高怠速运转发动机。
- › 当车辆有发动机故障迹象（如停机或性能下降等），请勿继续驾驶车辆。
- › 禁止在拆下火花塞的状态下启动发动机。
- › 禁止通过推或拉的方式来启动车辆。
- › 禁止加注过多的发动机机油。
- › 请避免催化转化器磕碰。

燃油蒸发控制装置

发动机运转时，燃油蒸发控制装置可以使燃

油蒸汽进入发动机燃烧，以防止燃油蒸汽进入大气。

曲轴箱排放控制装置

曲轴箱排放控制装置可以将曲轴箱内的混合气（未燃烧的燃油蒸气、水蒸气和废气等）通过连接管导向进气管的适当位置，返回气缸重新燃烧。这样既可以减少排气污染，又可以提高燃油经济性。

组合仪表

车辆装备

请注意，本手册包含了该车型系列的所有标准装备、国别装备和特殊装备。因此，本手册中所描述的某些装备或功能可能并未装配在您的车辆上或仅在某些市场提供。具体配置信息，请查阅相关销售资料或咨询您购车时的经销商。

仪表概述

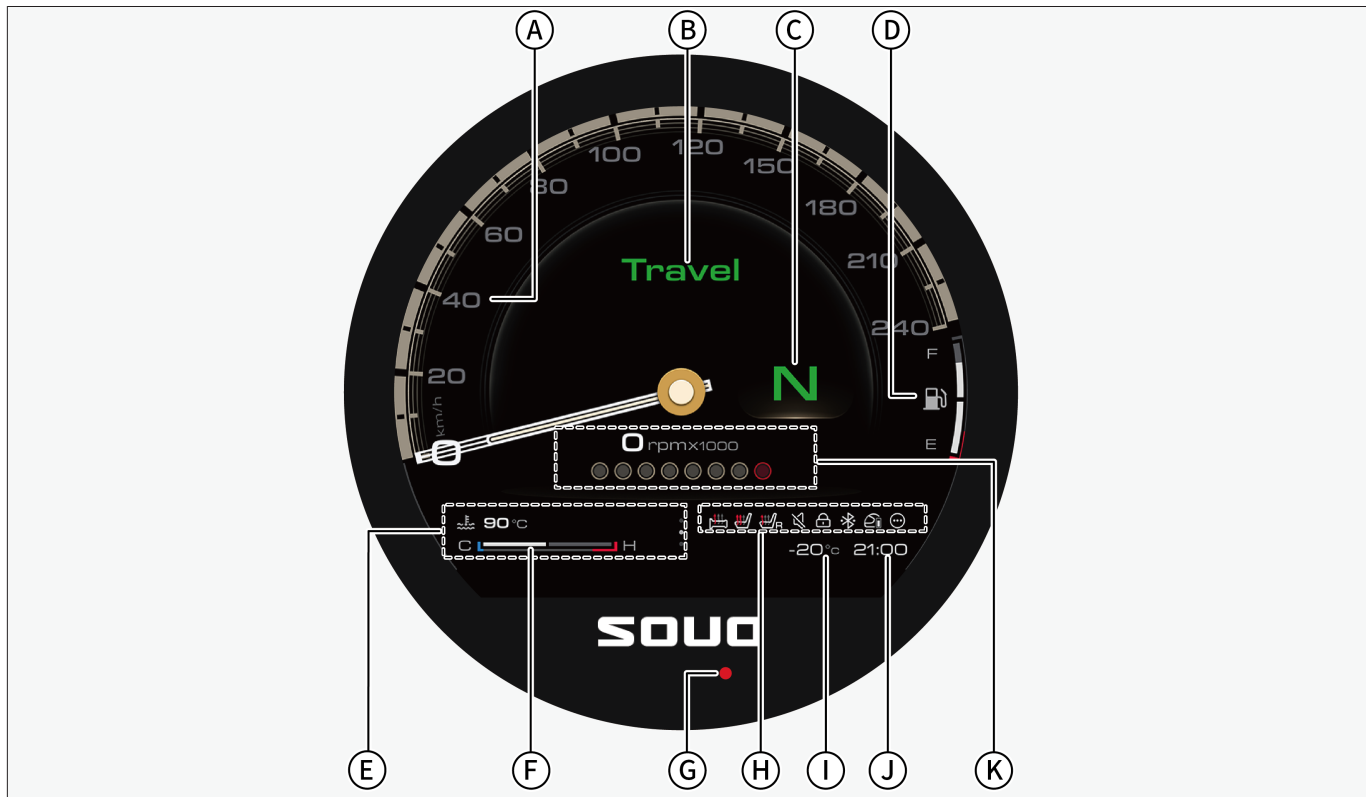

1B2EF620CA33

操作

驾驶

安全性

维护保养

紧急情况

技术数据

索引

- Ⓐ 车速表
- Ⓑ 驾驶模式
- Ⓒ 挡位信息
- Ⓓ 燃油表
- Ⓔ 信息中心
- Ⓕ 水温表

- Ⓖ 转向锁指示灯
- Ⓕ 状态栏
- Ⓖ 温度信息
- Ⓖ 时间信息
- Ⓖ 转速表

车速表

车速表显示车辆行驶速度，单位为公里/小时。

驾驶模式

显示当前驾驶模式。



挡位

显示当前挡位状态。

燃油表

显示车辆燃油剩余油量。

i 提示

- › 在陡坡或连续弯道时，由于油箱中燃油的晃动， 低燃油警告灯可能较通常早些点亮。
- › 如果  低燃油警告灯点亮，即使显示车辆能够行驶更远，也要及时加注燃油。

信息中心

可根据需要选择信息中心的显示内容（水温信息、里程信息、多媒体、导航、车身倾角等）。

i 提示

续航里程会根据驾驶习惯和道路情况而变化。

水温表

水温表显示发动机冷却液的大致温度。

▲ 注意

- ▶ 当水温到达红色预警区时，应在确认安全的情况下，立即减速并靠近路边停车检查，待发动机水温正常后，方可重新启动车辆。
- ▶ 如果水温处于红色预警区的状态下长时间运转发动机，将对发动机产生不良影响，甚至会损坏发动机。

状态栏

在组合仪表下部显示状态栏图标，用于展现各个功能状态。状态栏图标会根据功能特征、信号强度、连接状态、开关状态等实时变化。

温度信息

显示当前环境温度。

i 提示

- ▶ 受车辆状态和环境条件影响，会使显示的温度与当前实际环境温度略有不符。
- ▶ 温度信息显示范围为：-15 ~ 50 °C，低于 -16 °C 时显示为“---”；高于 50 °C 时显示为“50 °C”并闪烁。

操作

驾驶

安全性

维护保养

紧急情况

技术数据

索引

转速表

显示当前发动机转速。

注意

禁止在红色预警区（超过发动机允许的转速范围内）运行发动机。

仪表控制 按钮介绍

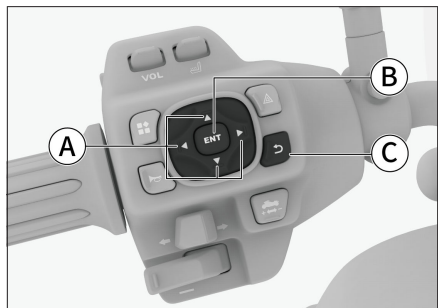

49C809080769

- ① 仪表控制按钮
- ② 仪表菜单确认按钮
- ③ 返回按钮

仪表控制按钮

短按 ▲ 或 ▼ 按钮，信息中心可在里程信息、行程 A、行程 B、水温、车身倾角等界面依次循环。

长按 ▲ 按钮，可进入导航界面，长按 ▼ 按钮可进入多媒体界面。

仪表菜单确认按钮

短按【ENT】仪表菜单确认按钮，可切换当前歌曲的播放或暂停状态。

返回按钮

短按返回按钮，返回到上一级界面。长按返回按钮，进入仪表主界面。

仪表指示灯

提示

- ▶ 将电源模式切换至 ON 模式时，部分指示灯或警告灯会短时点亮，表示正在进行系统自检，属于正常现象。
- ▶ 因车辆配置差异，仪表指示灯和警告灯显示会有所不同，请以实车为准。

仪表指示灯



车身故障指示灯

此指示灯点亮并显示为红色，表示车辆当前存在重要报警信息且有至少一条重要报警信息被手动屏蔽。

此指示灯点亮并显示为黄色，表示车辆当前存在次要报警信息。



发动机水温高警告灯

此警告灯点亮，表示冷却液温度过高。需将车辆停放在安全地方，待发动机温度降低后行驶。若此警告灯仍然点亮，请联系服务商。



机油压力警告灯

此警告灯点亮，表示机油不足或机油压力过低。如果机油液位正常，此警告灯仍然点亮，应尽快到安全地点停车并关闭发动机，请联系服务商。



防抱死制动系统故障警告灯

此警告灯点亮，表示防抱死制动系统出现故障。请联系服务商。



变速器故障警告灯

此警告灯点亮并显示为黄色，表示变速器发生轻微故障。

此警告灯点亮并显示为红色，表示变速器发生严重故障。请联系服务商进行检修。

操作

驾驶

安全性

维护保养

紧急情况

技术数据

索引



发动机系统故障警告灯

此警告灯点亮，表示发动机存在影响排放的故障。请联系服务商处进行检修。



发动机维修警告灯

此警告灯点亮，表示发动机存在影响非排放的故障。请联系服务商处进行检修。



胎压异常警告灯

此警告灯点亮，表示轮胎气压过低、过高或胎温过高。此时，请停车检查并联系服务商。



低燃油警告灯

此警告灯点亮，表示燃油不足。在坡道或转弯等情况下，因油箱内燃油流动，此灯可能提前点亮。

▲ 注意

禁止在燃油剩余量极低的情况下驾驶车辆。否则可能会因燃油耗尽而损坏排放控制系统及动力系

统。



牵引力控制系统指示灯

此指示灯常亮，表示牵引力控制系统故障。请联系服务商。

此指示灯闪烁，表示牵引力控制系统正在工作。当手动关闭牵引力控制系统时，此指示灯也闪烁。



坡道辅助工作指示灯

此指示灯点亮，表示坡道起步辅助系统正在工作中。



电动车制动指示灯

此指示灯点亮，表示车辆已施加电动车制动。



转向指示灯

左转向灯工作时，左转向指示灯闪烁。

右转向灯工作时，右转向指示灯闪烁。

开启危险警告灯时，转向指示灯及所有的转向灯将一起闪烁。

▲ 注意

转向指示灯快速闪烁时，通常表示有转向灯损坏，应尽早更换。否则其他交通参与者将看不到您发出的信号。



位置灯指示灯

此指示灯点亮，表示位置灯及牌照灯处于点亮状态。



远光灯指示灯

此指示灯点亮，表示远光灯处于点亮状态。

当远光灯故障时，此指示灯闪烁，请联系服务商。



定速巡航指示灯

定速巡航功能开启时，此指示灯为黄色。定速巡航功能激活时，此指示灯为绿色。



步速模式启动指示灯

此指示灯点亮，表示步速模式已启动。



步速模式前进挡指示灯

此指示灯点亮，表示步速模式前进挡已启动。



步速模式倒挡指示灯

此指示灯点亮，表示步速模式倒挡已启动。

操作

驾驶

安全性

维护保养

紧急情况

技术数据

索引

A blank sheet of lined paper with horizontal ruling lines. The lines are evenly spaced and extend across the width of the page. There are registration marks (crosshairs) at the top center, bottom center, left edge, and right edge of the page. The page is otherwise empty of text or other markings.

3

安全性

防盗系统	82
电子转向管柱锁	83
熄火保护	85
信息安全	86

操作

驾驶

安全性

维护保养

紧急情况

技术数据

索引

防盗系统

车辆装备

请注意，本手册包含了该车型系列的所有标准装备、国别装备和特殊装备。因此，本手册中所描述的某些装备或功能可能并未装配在您的车辆上或仅在某些市场提供。具体配置信息，请查阅相关销售资料或咨询您购车时的经销商。

车辆防盗系统

系统简介

车辆防盗系统有助于使您的车辆和物品免于被盗。当有人将电源模式非法切换至 ON 模式或移动车辆时，车辆防盗系统将通过短信告知您车辆异常。

⚠ 注意

- 禁止对车辆防盗系统进行改装。
- 车辆防盗功能有助于防止物品被盗，但不能完全避免。为确保车辆更加安全，请将车辆停放在安全的停车场所，离车前请将箱体内存放贵重物品及其他私人物品取走。

系统开启

将电源模式切换至 OFF 模式，左右转向灯常亮 1 秒，车辆进入预设防状态。

预设防状态下，将电源模式切换至 ON 模式，车辆防盗状态由预设防状态切换至解除防状态，左右转向灯闪烁 2 次。

i 提示

预设防状态下，仍可对车辆进行任何操作而不触发防盗报警。

预设防状态持续约 15 秒后，车辆将进入设防状态，车辆防盗功能开启。

报警触发条件

设防状态下，电源模式由 OFF 模式非法切换至 ON 模式，将触发报警。车辆防盗系统将通过短信告知您车辆异常。

报警解除条件

触发车辆防盗报警后，将电源模式合法切换至 ON 模式，可以解除报警。

⚠ 注意

车辆防盗功能有助于防止物品被盗，但不能完全避免。为确保车辆更加安全，请将车辆停放在安全的停车场所，离车前请将箱体内存放贵重物品及其他私人物品取走。

发动机防盗

本车配备发动机防盗系统，发动机防盗系统可防止未经授权的启动，发动机防盗系统将识别出未经授权的智能钥匙，并拒绝启动发动机，从而防止车辆被盗。

⚠ 注意

发动机防盗系统有助于防止车辆被盗，但不能完全避免。为确保车辆更加安全，请将车辆停放在安全的停车场所，离车前请将箱体内存放贵重物品及其他私人物品取走。

电子转向管柱锁

车辆装备

请注意，本手册包含了该车型系列的所有标准装备、国别装备和特殊装备。因此，本手册中所描述的某些装备或功能可能并未装配在您的车辆上或仅在某些市场提供。具体配置信息，请查阅相关销售资料或咨询您购车时的经销商。

系统简介

停车时，使用电子转向管柱锁可以预防车辆被偷。

同时还推荐使用 U 型轮锁或相似的装置锁止车轮。使用 U 型轮锁或相似的装置锁止车轮时请勿损坏车轮。

i 提示

如果使用了其他的防盗锁（如 U 形锁、制动盘锁），在启动车辆前要取下防盗锁，防止损坏车辆。

闭锁

1. 停车后，关闭发动机。

2. 将方向把转至最左侧或最右侧。

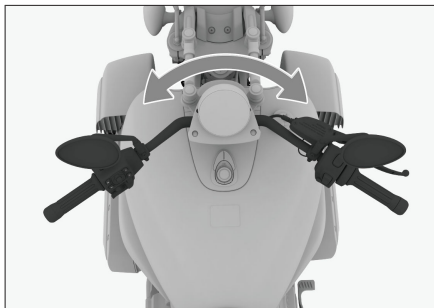

F0BE28AB00D2

3. 将电源模式切换至 OFF 模式后，在以下情况下，仪表上转向锁指示灯闪烁 1 次且左右转向灯常亮 1 秒，表示电子转向管柱锁已锁止。

- › 在智能钥匙或蓝牙钥匙有效范围内，逆时针转动电源开关至 **A** 挡位。
- › 智能钥匙或蓝牙钥匙处于停用状态或不在有效范围内时，将电源模式切换至 OFF 模式后 30 秒内，逆时针转动电源开关至 **A** 挡位，并保持 5 秒以上。

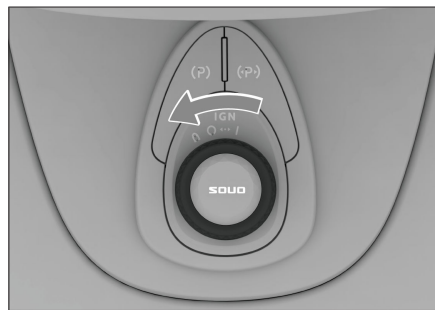

BA59391B647B

i 提示

如电子转向管柱锁锁止失败时，则仪表上转

操作

驾驶

安全性

维护保养

紧急情况

技术数据

索引

向锁指示灯闪烁 30 秒。

解锁

1. 携带智能钥匙或蓝牙钥匙。
2. 顺时针转动电源开关，电子转向管柱锁自动解锁，仪表上转向锁指示灯闪烁 1 次且左右转向灯闪烁 2 次。

i 提示

使用快捷启动功能时，电子转向管柱锁自动解锁。

如电子管柱转向锁解锁失败，则仪表上转向锁指示灯闪烁 14 秒。

车辆装备

请注意，本手册包含了该车型系列的所有标准装备、国别装备和特殊装备。因此，本手册中所描述的某些装备或功能可能并未装配在您的车辆上或仅在某些市场提供。具体配置信息，请查阅相关销售资料或咨询您购车时的经销商。

侧撑熄火

发动机运转时，当车辆挡位未处于 N 挡，放下侧撑时，发动机熄火。

发动机熄火后，重新按压启动按钮，发动机可重新启动。

⚠ 注意

车辆挡位未处于 N 挡时，当您放下侧撑时，发动机应停止运转。若发动机未停止运转，则侧撑熄火功能失效，请尽快前往服务商处进行检修。

i 提示

侧撑熄火是车辆的一种安全保护功能，不作

为日常关闭发动机的常规操作。

侧倒熄火

发动机运转且车辆倾倒地车速小于 10 公里/小时，若车辆倾倒地且持续时间大于 3 秒，发动机熄火。

若侧倒熄火功能故障时，组合仪表内  防抱死制动系统故障警告灯点亮，请尽快前往服务商处进行检修。

i 提示

侧倒熄火功能触发后，如需重新启动车辆，应先将车辆扶正，并将电源模式切换至 OFF 模式后，再重新启动车辆。

信息安全

车辆装备

请注意，本手册包含了该车型系列的所有标准装备、国别装备和特殊装备。因此，本手册中所描述的某些装备或功能可能并未装配在您的车辆上或仅在某些市场提供。具体配置信息，请查阅相关销售资料或咨询您购车时的经销商。

信息安全

车辆相关数据

为了保证车辆的安全运行，电子控制单元可能会处理由传感器收集、自行产生以及相互交换的数据。

电子控制单元持续测算与车辆行驶状况有关的数据，且数据存储器只储存故障数据和偏离规定值的数据，并通过组合仪表里的指示灯显示故障信息。

车辆上的数据存储器用来临时或长期记录有关车辆状态、部件负荷、保养需求以及技术故障的信息。

根据车辆装备不同，这些数据可能包括：

- › 车辆状态信息，例如：车辆行驶里程、车

辆速度、车轮转速、横向加速度等。

- › 环境状态，例如：温度、光线等。
- › 车辆系统工作状态，例如：液位、轮胎压力、蓄电池状态等。
- › 重要系统的故障信息，例如：车灯、制动器等。
- › 特殊行驶环境下，车辆系统触发的反应，例如：行驶辅助系统预警等。
- › 有关车辆损坏的其他信息。

在特殊情况下，数据存储器可能需要保存临时收集到的数据，例如：当识别到车辆故障时。

故障排除后存储器里的相应故障信息将会删除，被最新收集的信息不间断覆盖。

i 提示

存储在故障存储器里的数据，在车辆进行维修或保养服务时，可由经销商进行操作。

通过车载诊断接口读取的数据可能会为故障分析、保修服务以及质量改进提供帮助。在必要时会随车辆识别号一起发送给车辆制造

商，这些数据只用于了解客户的保修和质保要求，以及在产品召回、责任划分上提供依据等。

⚠ 警告

只能由经销商通过车载诊断接口读取故障存储器，切勿自行读取。不按规定使用车载诊断接口可能会造成车辆损坏，甚至引发事故，造成人身伤害。

系统相关数据

为了给您提供一个更好的驾乘体验，在您使用车辆装备时，车辆系统会存储有关数据处理的过程。

一般情况下，这些数据大部分只是临时收集且仅在车辆系统间应用，只有少部分数据会被保存在数据存储器中，必要时用于个性化设置等。

根据车辆装备不同，这些数据可能包括：

- › 使用某些便捷功能时可能会收集音频等数据，如语音交互等。

i 提示

您可自行决定是否将这些数据传输给第三方。

个人相关数据

通过车辆识别号、车辆牌照、手机号等可追溯到车主信息，因此由电子控制单元生成或处理的数据在特定条件下与您个人相关，通过这些数据，可能会得出您的驾驶行为、住所、行驶路线或用车行为有关的隐私信息。

车辆制造商只有在基于法律许可或在您同意的基础上，对个人数据进行采集、处理和使用。

车辆制造商服务

通过车辆制造商提供的受保护的数据网络，可进行在线数据交换。对于需要数据网络才能正常使用的某些服务和功能，根据您的个人意愿，可自行选择激活或关闭。

根据车辆装备不同，这些数据可能包括：

- › 必要时会收集车辆识别号、设备序列号等数据，主要用于识别设备，方便为您推送

消息、系统升级等。

- › 通过收集到的车辆行驶里程等数据，可以准确、及时得为您提供维保建议和预约服务等。

第三方服务

您可实现车辆和第三方系统之间的数据交换，同时还可向第三方传输车辆某些相关数据，如车辆位置等，但第三方服务和车辆之间不会进行主动交互，特别是主动访问车辆数据。

根据车辆装备不同，这些数据可能包括：

- › 通过连接外部存储设备传输到车辆系统中的数据，如播放多媒体数据、使用蓝牙设备等。
 - › 当您在查询或搜索某些关键信息时，可能需要记忆您的个人习惯方便以后使用相应的服务，如使用车载导航系统搜索导航目的地等。
 - › 某些在线服务需要获取您的位置信息、车辆识别号等相关数据，如天气等。
- 这些数据可保存在车辆设备或与之相连的设

备上，例如：移动通信设备、USB 存储器或 MP3 播放器等。仅当这些数据已保存在车辆设备时，方可随时将其删除。

i 提示

您可自行决定是否将这些数据传输给第三方。

使用第三方提供的服务时，数据保护和隐私条款的责任由第三方提供商承担。您可以通过联系相应第三方了解其他数据处理过程，具体信息取决于第三方服务。

未成年人数据保护

使用车辆制造商提供的产品和/或服务时，应事先取得其监护人的同意。在未事先获得可证实的监护人同意的情况下收集到的未成年人个人信息，车辆制造商将删除相关数据。

- › 车辆制造商在处理未成年人个人信息时，只会在法律允许、其监护人明确同意或保护未成年人所必要的情况下收集个人信息。

根据相关法律规定，车辆制造商有权拒绝为 18 周岁以下的未成年人提供部分产品和/或服务。

针对不满 14 周岁的儿童个人信息，将进一步采取以下措施予以保障：

- › 秉持正当必要、知情同意、目的明确、安全保障、依法利用的原则，严格遵循《儿童个人信息网络保护规定》等相关法律的要求进行存储、使用、披露，且针对数据存储期限到期后车辆制造商会对儿童个人信息数据进行删除或匿名化处理。
- › 儿童或其监护人可随时访问、更正儿童个人信息，还可向车辆制造商提出更正和删除的请求。

您在数据保护方面的权利

根据相关法律规定，您拥有查阅、复制、更正、补充、删除、撤回同意的权利。

如果车辆制造商和第三方存储了您的个人数据，您可以要求获知，存储了您的哪些数据、这些数据的目的以及从哪里获取的数据。

对于某些存储在车辆上的数据，您可以联系经销商了解如何读取。

i 提示

- › 关于数据隐私与保护的更多内容，您可在车辆视听系统中查看。
- › 并非所有的车辆都能够在视听系统中查看隐私政策，请以实车为准。

数据公开的法律要求

根据相关法律规定，车辆制造商在特殊情况下有义务按照当地警方、法院或政府部门的官方要求，在所需范围内公布车辆所存储的数据，如调查犯罪行为时。

根据相关法律规定，当地警方、法院或政府部门在特殊情况下有权自行读取车辆数据。

4

维护保养

车辆养护	90
蓄电池	95
油液添加	98
保险丝	102
车灯	104
制动器	105
保养周期表	106

操作

驾驶

安全性

维护保养

紧急情况

技术数据

索引

车辆养护

车辆装备

请注意，本手册包含了该车型系列的所有标准装备、国别装备和特殊装备。因此，本手册中所描述的某些装备或功能可能并未装配在您的车辆上或仅在某些市场提供。具体配置信息，请查阅相关销售资料或咨询您购车时的经销商。

车辆清洁

经常洗车，有助于保护车辆的外观，请按照正常洗车方法清洗车辆。

以下情况，容易引起油漆层的剥落或导致车身或零件腐蚀，需及时清洗车辆：

- › 在沿海一带行驶后。
- › 在撒有防冻剂的路面上行驶后。
- › 在车身上粘有煤焦油、树脂或昆虫尸体后。
- › 在含有大量烟尘、煤灰、灰尘、铁屑或化学物质的地区行驶后。
- › 车辆有尘埃或泥浆等明显脏污。

手工洗车

在阴凉处，等待车辆充分降温后，再清洗车

辆。您可按以下步骤手动清洗车辆：

1. 冲洗松动的污物、车辆底部和车轮凹陷处的所有泥浆和道路盐碱等。
2. 用中性洗车剂清洗车辆，洗车剂的混合应根据制造厂的说明进行。用软布浸上清洁液，顺着水流的方向自上而下轻轻擦拭，请勿画圈和横向擦拭。
3. 用清洗轮胎的专用海绵和刷子清洗轮胎。
4. 充分冲洗车辆泡沫。
5. 用专用的吸水毛巾抹干车身表面水迹，请勿用力擦拭或按压车身表面，以免损伤漆面。
6. 用风枪吹干车辆缝隙中的积水（如大灯缝隙等处）。

警告

清洗底盘时，避免划破手指。

注意

- › 请勿对车辆线束接插件部位、组合仪表部位、扬声器等电器设备和接口进行冲洗，

避免因进水导致电器或电路损坏。

- › 请勿使用碱性大的洗衣粉、肥皂水、洗涤剂、脱蜡洗涤剂、有机物（如汽油、煤油、挥发油或强力溶剂等）清洗车辆。
- › 行驶在沿海或污染严重地区的车辆，建议增加洗车频率。
- › 请勿在车灯表面打蜡，避免损坏车灯。含有酒精或有机清洁剂（如硝基稀释剂、冷却清洁剂、燃油、香水及化妆品等）可能会损坏车灯，造成开裂，在进行车辆清洗或车衣作业时对车灯进行保护。
- › 请勿使用含有磨料的清洗剂擦洗车身。
- › 请在规范的洗车点清洗车辆，以免含有油污的污水直接排入下水道污染环境。
- › 不要用水直接冲洗行李箱，避免水进入行李箱损坏您的物品和文件。

车辆养护

车辆打蜡

为了保持车辆的抛光光洁如新，我们建议当车身表面不能很好地抗水时，进行车身抛光和打蜡。

- › 进行打蜡之前，请一定先洗车并擦干车身，即使是使用清洁剂和车蜡的合成物也须如此。
- › 采用优质的抛光剂和车蜡。如果车身的抛光已严重风化，使用和车蜡分开的清洁抛光剂。仔细遵守制造商的说明以及预防措施。镀铬面和油漆面一样要抛光和打蜡。
- › 当车身表面大范围接触水后，水不形成水珠且附留在车身表面时，应重新将车辆打蜡。
- › 使用润滑油润滑弹簧等活动部件，以防腐蚀。

漆面保养

在车辆漆面养护中要注意以下几点：

- › 雨后及时冲洗。雨后车身上的雨渍会逐渐缩小，使雨水酸性物质的浓度逐渐增大，如果不尽快用清水冲洗雨渍，长时间就会损害漆面。
- › 洗车时，应用专用清洁剂及中性活水，请勿使用碱性大的洗衣粉、肥皂水和洗涤剂，以防洗掉漆面中的油脂，加速漆面老

化。如在洗车场洗车，应提示洗车人员请勿使用脱蜡清洁剂，以免漆面受到损害。特别是行驶在沿海或污染严重地区的车辆，应坚持每天冲洗一次。

- › 擦洗车辆要用干净、柔软的抹布或海绵，防止混入金属屑和沙粒，请勿用干布、干毛巾、干海绵擦车，以免留下划痕。擦拭时，应顺着水流的方向自上而下轻轻地擦拭，请勿画圈和横向擦拭。
- › 对一些特殊且腐蚀性极强的痕迹（如沥青、鸟粪、昆虫等），要及时清除。对此，必须用专用清洁剂清洗，不可随意使用刀片刮或用汽油消除，以免损害漆面。
- › 请勿用带有油污的脏手触摸车身漆面或用油抹布随意擦洗漆面，请勿将粘有油污的工具或含有有机溶剂的抹布置于车身上，以免产生化学反应。
- › 漆面若无明显划痕，请勿轻易进行二次喷漆，以防止漆色不合或结合不好。
- › 防止对车身漆膜进行强烈冲击、磕碰或划痕，如发现漆面有伤痕、凹陷或脱落应及时进行修补，请联系服务商。

› 对车身装饰件的清洗，要使用质量较好的洗涤剂，上蜡时请勿擦抹过重，避免穿透漆面。

- › 不定期对漆面进行上蜡保护并建议定期（每季度一次）前往服务商处进行养护，及时恢复车身漆面的亮丽光泽度。

液体泄漏检查

将车辆停放在平坦的路面上，静置一段时间后检查车下是否有燃油、机油或其他液体的泄漏。如果有明显的泄漏，请尽快前往服务商处进行检修。

轮胎保养

为保证安全地驾驶车辆，轮胎的型号和尺寸必须适合您的车型，并具有状态良好的胎纹和适当胎压。

⚠ 警告

使用过度磨损或胎压不足的轮胎将会引发事故，造成人身伤亡。

轮胎检查

在每次检查轮胎充气状态时，还应该同时检查轮胎有无外伤、异物刺入及磨损情况等。

若发现以下情况，您应尽快更换轮胎：

- › 胎面或侧面有损伤及凸起。
如发现任何一种情况，应尽快更换轮胎。
- › 胎面过度磨损。
如能看到轮胎帘线，则应尽快更换轮胎。

轮胎磨损

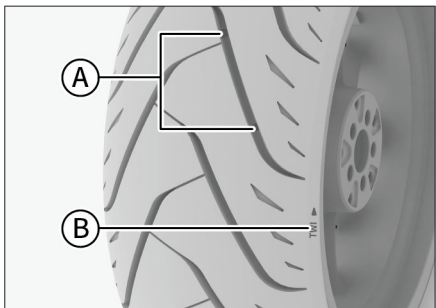

691D789B7861

- Ⓐ 磨损标记
- Ⓑ 磨损标记位置指示图

提示

磨损标记位置指示图为示意图形，仅供参考，请以实车为准。

轮胎磨损达到极限后，应尽快更换轮胎。

如果持续使用花纹较浅或露出磨损标记的轮胎，会导致制动距离延长、转向失效以及轮胎破裂等情况，容易造成意外事故。如果发现轮胎磨损不均匀，或在驾驶时感觉到某种连续震动，请前往服务商处进行检查。

在安装新轮胎时，一定要进行轮胎动平衡，这样可以增加乘坐的舒适性和延长轮胎寿命。

车轮平衡

不平衡的车轮会影响车辆的操纵性能和轮胎的寿命。即使正常使用，车轮也可能会失去平衡。因此，应按车轮动平衡参数对车轮进行平衡调整。

避免轮胎平点

如果车辆长时间停驻在较高温度的环境中，轮胎与地面的接触位置会产生轻微变形，这

称为“平点”，这属于正常现象。但会导致车辆行驶时车身及手把抖动，随着行驶里程的增加，轮胎会变热并恢复原状，抖动会逐渐消失。

在车辆长时间静止时，可以通过以下任一方法，最大限度的减小轮胎平点：

- › 可将轮胎气压增大至约 300 千帕，该气压不能用于正常行驶，行车前，必须将气压恢复至推荐的轮胎气压。
- › 车辆最少每 30 天移动一次（15 天最佳），移动必须使原受力点至少旋转 90°。

轮胎气压

- › 充气不足的轮胎磨损不均匀，并且影响操控和油耗，更有可能由于过热而漏气。
- › 充气过度的轮胎会使人员乘坐不舒服，也更容易因路面的不平而受损，并且磨损不均匀。

保持轮胎适当胎压，可提供操控性、胎面寿命和驾驶舒适性三者的最佳组合。

建议您每天都目视检查轮胎。如果您认为某

一轮胎的高度偏低，应立即在组合仪表中查看胎压值，如不在推荐范围内，请尽快处理。

即使状态良好的轮胎，胎压也可能每个月降低 10~20 千帕。

应该在轮胎处于冷态时测量胎压。这意味着至少在停车 3 小时之后行驶距离不超过 1.6 公里时测量。如有必要，应给轮胎充气或放气，使轮胎达到合适的胎压。

如果在轮胎处于热态时（行驶几公里后）检查胎压，压力读数将比冷态时的读数高，此类现象是正常的，请勿为了达到规定的冷态胎压读数而放气，这将导致轮胎胎压不足。

防腐蚀措施

正确地保养车辆，可使车辆长期防止腐蚀。要防止车辆腐蚀，应遵守以下准则：

- › 勤于洗车。定期洗车可以保持车身洁净，并能防止腐蚀。
高压水枪对清洗车辆底盘和轮罩是十分有效的。由于这些部位的泥浆和脏物很难全部看清，因此须特别注意，简单地将泥

浆和碎屑弄湿而不清除将造成更大的隐患。

冬季过后，应将车辆底盘彻底清洗。

- › 检查车身的油漆和装饰件。

如果发现油漆层有任何裂纹，应立即修补，防止腐蚀。如果漆面从金属面上脱落，请前往服务商处进行修补。

- › 保持行李箱内部干燥。

运输化学物品、清洁剂、盐等物品时，必须采用适当的容器进行储存。如果发现有溅出或渗漏，须立刻清洗干净并保持干燥。

- › 将车辆停在充分通风的车库或有屋顶的地方，请勿将车辆停在潮湿、密不透风的车库内。

如果居住在特殊地区或在特别环境下，应更加注意小心驾驶机动车辆：

- › 道路上的盐碱或含化学物质的灰尘将加速车辆腐蚀，在沿海一带或工业污染区，空气中也同样含有盐分。
- › 高湿度会加速腐蚀，特别是温度略高于零度的环境。

- › 车辆的某些部位长期潮湿，即使其他部分保持干燥，也会腐蚀。

- › 由于缺乏通风而没能快速干燥的车辆，室温过高的情况下将造成部件腐蚀。

车辆长期存放

车辆的停放位置应有助于防止车况恶化，并易于重新启动车辆。如有条件，请将车辆停放在室内。

需要长期（一个月以上）停放车辆时，应做好以下准备：

- › 添加燃油。
- › 彻底清洗、干燥车身外表。
- › 断开蓄电池负极或拆下蓄电池。
- › 使用由棉布之类的“多孔材料”制成的车衣覆盖车身。因为塑料布之类的无孔材料会积聚水气，损坏车身漆面。

如有可能，应定期运转发动机片刻，使其达到运转温度。

最好每月启动一次发动机。

操作

驾驶

安全性

维护保养

紧急情况

技术数据

索引

催化器保养

本车装有三元催化器，目的是减少排放废气污染物。为使催化器保持正常功能，延长催化器使用寿命，避免因不正常的使用和维护而导致的催化器废气转化效率降低、锈蚀、变色等故障，请务必遵守以下事项。

⚠ 警告

发动机运转和刚停转不久时，催化器的温度很高，请勿触碰以防烫伤。

⚠ 注意

- › 禁止长时间原地高转速运转发动机。
- › 禁止长时间大负荷行驶。
- › 禁止向催化器内加防锈油或机油。
- › 禁止在热车状态下用冷水直接冲洗催化器。
- › 禁止熄火滑行。
- › 禁止使用劣质汽油。
- › 及时消除催化器表面的污物。
- › 保持发动机良好的运转状态，定期保养和检查。避免因发动机燃烧不良导致排气温

度过高而烧损三元催化器。

- › 如果需拆装氧传感器，请前往服务商处理，且需待催化器及氧传感器冷却到常温后进行拆装。

减振器保养

握住手把，向下压缩前减振器，检查工作是否顺畅，观察减振器油是否泄漏，前减振器是否出现划痕或摩擦异响。

按压座椅后方检查后减振器是否工作顺畅，观察减振器油是否泄漏，后减振器是否出现划痕或摩擦异响。

减振器是整车重要性能零件，实施定期、规范的维护保养，可以有效延长减振器的使用寿命，确保车辆安全性、舒适性。若发现减振器有任何问题，需尽快前往服务商处进行检修。

⚠ 警告

- › 禁止尖锐硬物触碰前、后减振器表面，避免表面产生损伤，导致漏油故障。
- › 及时清理粘附在前、后减振器表面的干泥

沙，避免泥沙损伤防尘盖及油封，产生漏油故障。路况恶劣地区建议每次驾驶后及时检查、清理。

- › 禁止塑料薄膜、塑料胶带、胶纸等异物粘附前、后减振器表面，异物会随着减振器往复运动卷入油封导致漏油故障。
- › 禁止腐蚀性液体接触前、后减振器表面，腐蚀性液体会损伤表面处理层，引起生锈、漏油等故障。
- › 定期清洗减振器，并对减振器进行防锈处理，可有效避免发生锈蚀。长久存放不使用或海边地区使用车辆建议加大清洗及防锈处理频次。
- › 禁止超载，超载会加速前、后减振器的磨损，严重时导致减振器卡滞，影响行车安全。

车辆装备

请注意，本手册包含了该车型系列的所有标准装备、国别装备和特殊装备。因此，本手册中所描述的某些装备或功能可能并未装配在您的车辆上或仅在某些市场提供。具体配置信息，请查阅相关销售资料或咨询您购车时的经销商。

蓄电池的使用和保养

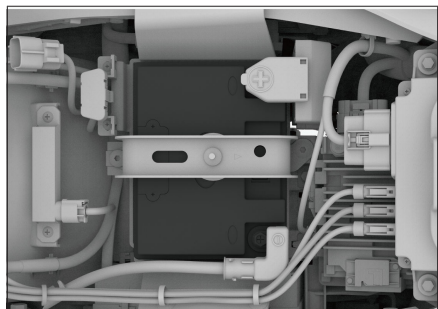

蓄电池位于座椅下方，打开座椅可以看到。经常检查蓄电池表面与正、负极接线柱，确保蓄电池正、负极接线柱无松动或腐蚀现象。

检查蓄电池外观情况，是否有裂痕、膨胀等

现象。若有上述现象，应尽快前往服务商进行检修。

蓄电池休眠功能

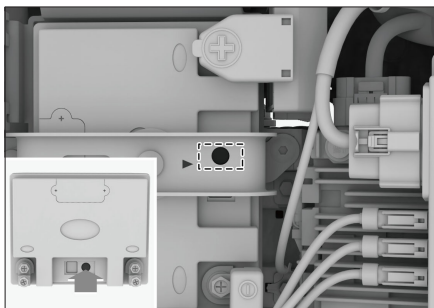

蓄电池开关机按钮位于图中箭头指示位置，您可通过预留孔对蓄电池进行开关机操作。

自动休眠功能：为了使蓄电池在长时间放置后仍能够正常使用，蓄电池会预留部分电量。当蓄电池电量低于预留电量，蓄电池会自动进入休眠模式。

开机功能：按压按钮 1 秒，绿灯点亮，表示开机。

关机功能：为了减小蓄电池自耗电，在长时间不用时，按压开关机按钮使蓄电池进入休眠模式。按压按钮 3 秒，红灯点亮，松开按钮，红灯熄灭，表示蓄电池已进入休眠模式。

提示

蓄电池自动休眠后，重新开机，请先将蓄电池充电至 13.3 伏以上，否则无法再次启用自动休眠功能。

注意事项

为了延长蓄电池寿命和维持车辆电气系统的正常运行，我们建议：

- › 当您离开车辆时请确保关闭车辆电气部件，如灯光、视听系统等。
- › 长时间不使用蓄电池时，应确保蓄电池进入休眠模式，以免造成蓄电池亏电。
- › 定期检查蓄电池外观，确保没有损伤和变形。
- › 定期检查蓄电池连接是否紧固，确保没有松动和脱落现象。

操作

驾驶

安全性

维护保养

紧急情况

技术数据

索引

- › 防止蓄电池过度充电或长期亏电。
- › 蓄电池应远离热源和明火，充电时应保持通风，以防燃烧伤人。
- › 避免蓄电池长时间大电流放电。
- › 蓄电池在车辆上安装要牢固，以减轻震动。
- › 经常检查蓄电池极柱固定夹是否牢固且接触良好，防止产生火花，引起蓄电池爆炸。蓄电池固定夹产生的氧化物、硫酸盐，必须刮净，并涂抹凡士林，以防再受锈蚀。

⚠ 警告

- › 严禁私自改装车辆，以免造成车辆线路短路，增加安全隐患。
- › 为保证蓄电池安全，车辆停放应远离易燃、易爆物品，远离火源及各种危化品。
- › 请勿私自对蓄电池进行拆解、维修，以免损坏蓄电池造成人身伤害。

如果需要更换蓄电池，建议前往服务商处进行更换。否则可能会损坏蓄电池传感器，导致系统无法正常工作。

- › 蓄电池电解液具有腐蚀性，若进入眼睛或沾染皮肤，请立即使用大量水冲洗并及时送医。
- › 禁止将蓄电池正负极直接相连，以免发生起火或爆炸。
- › 再次接通蓄电池前应关闭车上所有电气部件。首先连接正极端子，然后连接负极端子。请勿以错误的顺序安装蓄电池，否则存在起火危险。
- › 错误使用蓄电池可能导致蓄电池冒烟，如果蓄电池冒烟请将蓄电池置于通风空旷处。
- › 请使用 12V 锂电池专用充电器或锂电池模式充电！搭电或充电前需确保蓄电池处于开机状态！

蓄电池的拆装

拆卸蓄电池

i 提示

拆卸蓄电池前请确保蓄电池进入休眠模式。

1. 拆卸座椅。

关于拆卸座椅，请参见座垫锁章节（▷ 第 33 页）。

2. 打开蓄电池正极 ⊕ 保护盖和负极 ⊖ 保护盖。

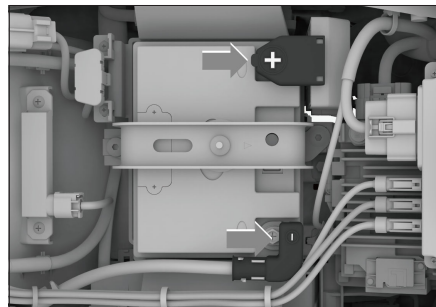

3. 拆卸蓄电池负极线束固定螺栓，移开蓄电池负极线束。
拆卸蓄电池正极线束固定螺栓，移开蓄

电池正极线束。

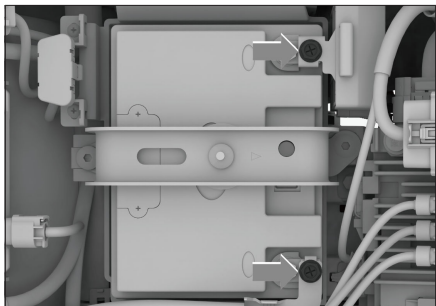

2D0CC09E0D4B

4. 拆卸蓄电池压板固定螺栓，取下蓄电池压板。

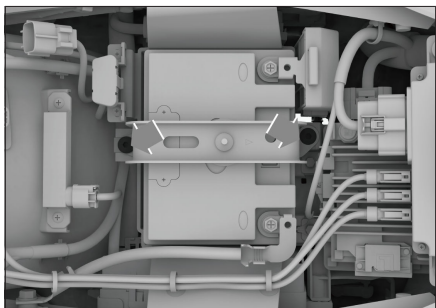

AFD0828EBFF7

5. 取出蓄电池。

i 提示

如需为蓄电池充电或更换蓄电池，请联系服务商。

安装蓄电池

1. 将蓄电池放入蓄电池托板中，按行驶方向，正极在左侧。
2. 安装蓄电池压板并用螺栓固定。
3. 连接蓄电池正极线束，并用螺栓固定。
4. 连接蓄电池负极线束，并用螺栓固定。

⚠ 注意

安装蓄电池时，务必先连接好蓄电池正极线束，然后再连接好蓄电池负极线束。

5. 扣合好蓄电池正、负极保护盖。
6. 安装座椅。

i 提示

蓄电池安装完成后，长按蓄电池开关机按钮至绿灯点亮，启用蓄电池。

操作

驾驶

安全性

维护保养

紧急情况

技术数据

索引

油液添加

车辆装备

请注意，本手册包含了该车型系列的所有标准装备、国别装备和特殊装备。因此，本手册中所描述的某些装备或功能可能并未装配在您的车辆上或仅在某些市场提供。具体配置信息，请查阅相关销售资料或咨询您购车时的经销商。

发动机机油

检查发动机机油

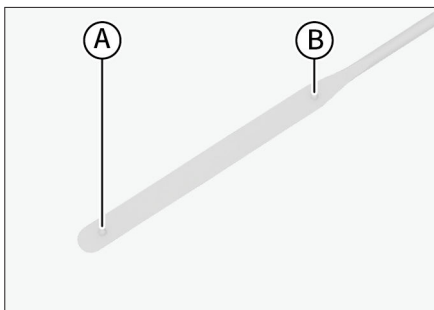

D244DB648990

Ⓐ 机油液位下限标记

Ⓑ 机油液位上限标记

应定期检查发动机机油的液面高度。

1. 将车辆垂直放置于稳固平坦的地面上，发动机热机至正常工作水温，然后将电源模式切换至 OFF 模式。
2. 10 分钟后取出机油尺并擦拭干净，机油尺查看液位时无需将螺纹拧入，将机油尺正对安装孔插入至安装面时即拿出查看液位。

液面高度应位于机油尺的下限和上限标记之间。

如果机油液面高度接近或低于下限标记，应及时添加机油，使液位上升到下限和上限标记之间。

⚠ 警告

检查或加注发动机机油时，小心操作防止烫伤。

ℹ 提示

- › 发动机机油放置不用时，请妥善保管。若不慎泄漏，会造成环境污染。
- › 拧紧机油尺后判断机油液位，可能导致液位虚高。

- › 机油尺的形状因发动机的不同而不同。
- › 车辆在极限爬坡前，请检查机油液位应不低于机油尺上下限刻度的 1/3，否则请加注机油。

添加发动机机油

如果发动机机油低于或接近下限油位标记，请添加制造商推荐的发动机机油。

1. 逆时针旋转机油尺，取出机油尺。

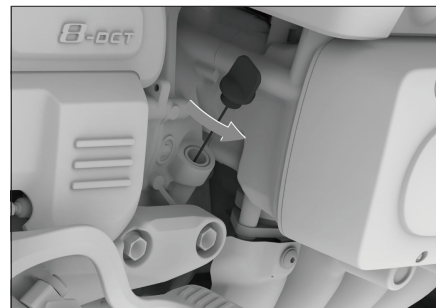

C59A2FD12854

2. 添加机油到上限和下限标记之间。
3. 顺时针旋转机油尺将机油尺安装到位。

⚠ 注意

- › 查看机油液面高度时，将车辆垂直放置于

稳固平坦的地面上。

- › 添加机油时，请将机油加注至油位处于上限标记与下限标记之间。
- › 添加机油时，确保无异物进入发动机机油加注口。
- › 添加机油时，应缓慢加注机油，以免机油溢出。如果不慎溢出，应立即擦拭干净。
- › 添加机油时，请定期检查、更换发动机机油。否则可能会由于机油油量不足或机油变质，造成发动机旋转、运动部件润滑不良，出现烧结，损坏发动机。
- › 本车使用的机油为发动机与变速器的复合油，请选用原厂机油。
- › 更换机油时，需要使用专用设备及回收装置，请前往服务商处进行更换。

i 提示

安装机油尺时，手动拧入至密封胶圈完全压紧即可，避免过分紧固损坏机油尺。

制动液

检查前轮制动液

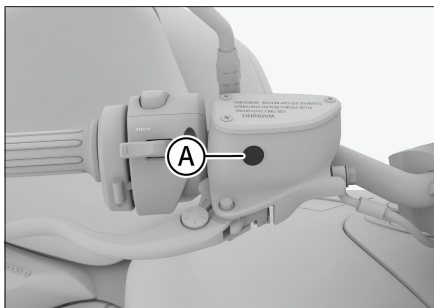

0BF7C8FABF50

Ⓐ 制动液观察窗

应定期检查前制动液储液罐内的液面高度。将车辆垂直放置于稳固平坦的地面上，检查前制动液储液罐内的液面高度是否低于制动液观察窗中线位置。如果制动液液位低于制动液观察窗中线位置，则应添加制动液。

添加前轮制动液

拆卸前制动液储液罐盖，缓慢加注制动液，以免油液溢出。如果不慎溢出，应立即清除。否则会损坏车辆零部件。

请务必使用指定型号的制动液。

⚠ 注意

如需更换制动液，请前往服务商处进行更换。

检查后轮制动液

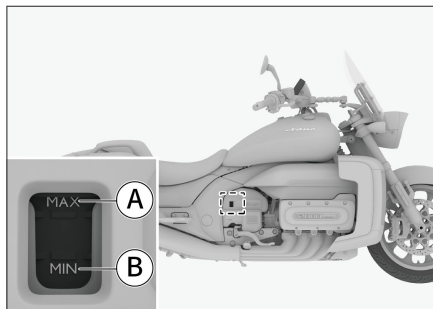

0F21735966FA

Ⓐ 上限液位标记

Ⓑ 下限液位标记

应定期检查后制动液储液罐内的液面高度。将车辆垂直放置于稳固平坦的地面上，检查后制动液储液罐内的液面高度是否处于下限液位标记与上限液位标记之间。如果制动液液位低于下限液位标记，则应添加制动液。

操作

驾驶

安全性

维护保养

紧急情况

技术数据

索引

添加后轮制动液

拆卸车身右侧的变速器护板，打开后制动液储液罐盖，缓慢加注制动液，以免油液溢出。如果不慎溢出，应立即清除。否则会损坏车辆零部件。

请务必使用指定型号的制动液。

⚠ 警告

- ▶ 制动液不足则制动效果变差，有发生事故的风险。
- ▶ 制动液对人体有害并具有腐蚀性。如果意外接触，应立即用大量清水冲洗。如果误食，立即就医。

⚠ 注意

如需更换制动液，请前往服务商处进行更换。

i 提示

- ▶ 打开储液罐盖前，务必对盖体及其周边进行清洁，否则可能导致灰尘、沙粒等异物混入制动液，造成制动性能下降或损坏制

动部件。

- ▶ 制动摩擦片的磨损会降低制动液储液罐中的制动液液位。

冷却液

检查冷却液

待发动机完全冷却后，检查溢水罐中的冷却液液位。

1. 将车辆垂直放置于稳固平坦的地面上。
2. 拆下位于车身左侧的发电机护板。

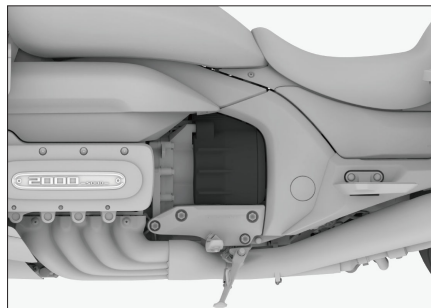

3. 检查溢水罐中的冷却液液位是否处于上限和下限液位标记之间。

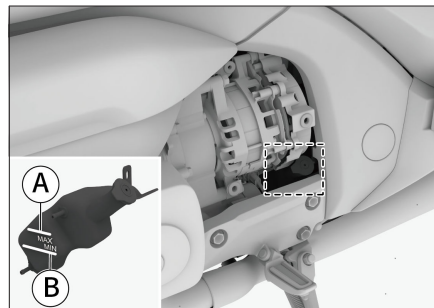

- Ⓐ 上限液位标记
- Ⓑ 下限液位标记

添加冷却液

如果冷却液液位低于下限液位标记，添加推荐的冷却液，使液位上升至下限和上限标记之间，并检查冷却系统有无渗漏现象。

1. 将车辆放置于稳固平坦的地面上。
2. 拆下位于车身左侧发电机护板。
3. 打开溢水罐盖，添加冷却液并注意冷却液液位。
4. 牢固地重新装好溢水罐盖。
5. 安装左侧发电机护板。

⚠ 警告

- › 发动机处于高温状态时，禁止打开溢水罐盖。冷却系统可能存在压力，如果打开，可能会喷出高温的冷却液，导致烫伤及其他伤害。
- › 冷却液含有有害物质，请勿让身体的任何部位接触冷却液，如有接触应及时用大量清水冲洗。
- › 意外吞食冷却液，需立即就医。

i 提示

- › 冷却液中混有乙二醇，可降低冷却液的冻结温度。请勿随意排放，否则会造成环境污染。
- › 如需更换冷却液时，请前往服务商处进行更换。

操作

驾驶

安全性

维护保养

紧急情况

技术数据

索引

保险丝

车辆装备

请注意，本手册包含了该车型系列的所有标准装备、国别装备和特殊装备。因此，本手册中所描述的某些装备或功能可能并未装配在您的车辆上或仅在某些市场提供。具体配置信息，请查阅相关销售资料或咨询您购车时的经销商。

保险丝说明

如果有任何电气部件不工作，则可能是保险丝已熔断。如果发生此情况，建议按照以下操作进行检查。并在必要时更换保险丝。

检查保险丝

如果怀疑某保险丝有问题，使用保险丝夹将其从保险丝盒中取出来查看。

主保险丝盒

1. 关闭所有电气部件。
2. 关闭发动机，将电源模式切换至 OFF 模式，并施加驻车制动。
3. 拆卸座椅，断开蓄电池负极。

关于拆卸座椅，请参见座垫锁章节

(▷ 第 33 页)。

4. 拆下车身右饰板。

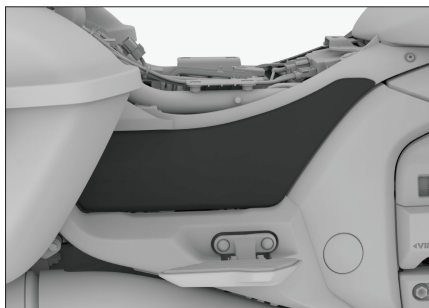

A87872F6F46D

5. 按压保险盒盖的两个掣爪，然后向外取下保险盒盖，即可打开保险盒。



56E0342533C2

6. 使用随车附带的保险夹，拔出保险丝。依据保险丝标贴查找故障电器对应的保险丝，进行检查。

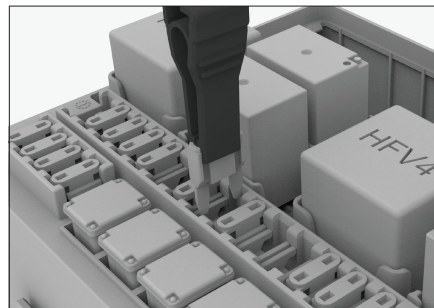

24E1583FEF36

⚠ 注意

- ▷ 备用保险丝、保险丝夹放置于保险丝盒内。
- ▷ 查看保险丝内部的金属丝是否熔断，如果已经熔断，应进行更换。
- ▷ 由于导致故障的保险丝可能不止一个，所以在故障消失之前，需要检查所有可能导致故障的保险丝。若最终仍无法排除故障，请联系服务商进行检修。

7. 查看保险丝内部的导线，如果已经熔断，应使用安培值相同的备用保险丝来更换。

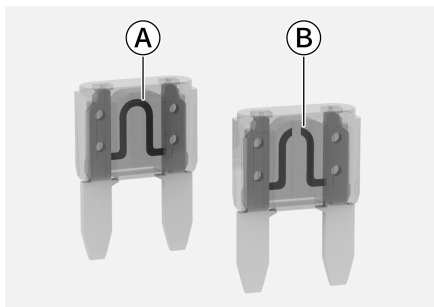

Ⓐ 正常保险丝

Ⓑ 熔断保险丝

⚠ 警告

对于已经熔断的保险丝，请勿尝试修复或使用颜色或安培值不一致的保险丝代替，否则会因电缆过载而发生火灾。

8. 检查电器部件是否恢复正常工作。

⚠ 注意

如果安培值相同的备用保险丝在短时间内又

熔断或电器部件没有恢复正常工作，则表明车辆可能存在严重的电气系统故障。此时，应及时联系服务商。

行检修。

蓄电池正极保险丝盒

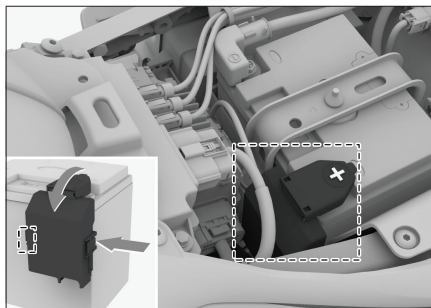

蓄电池正极保险丝盒位于座椅下方蓄电池正极侧。

向上扳起蓄电池正极盒盖，按压保险盒盖的两个掣爪，然后向外取下保险盒盖，即可打开保险盒进行保险丝的检查 and 更换。

i 提示

蓄电池正极保险丝的检查 and 更换有一定的专业性和难度。如有需要，请前往服务商处进

操作

驾驶

安全性

维护保养

紧急情况

技术数据

索引

车灯

车辆装备

请注意，本手册包含了该车型系列的所有标准装备、国别装备和特殊装备。因此，本手册中所描述的某些装备或功能可能并未装配在您的车辆上或仅在某些市场提供。具体配置信息，请查阅相关销售资料或咨询您购车时的经销商。

车灯校准

新车出厂时，前组合灯已经校准。如果您经常用车辆携带重物，则前组合灯可能需要重新校准。前组合灯的校准工作请前往服务商处进行。

车灯检查

应定期检查车灯的工作情况。车灯损坏会降低驾驶员的能见度以及向其他道路参与者发出提醒信号的能力，严重影响行车安全。

车灯起雾

在雨天行驶或洗车等条件下，车灯罩内可能起雾。这是因为车灯内部与外部空气的温差而造成，并非故障。但是，车灯罩内附着大

粒水滴或车灯内积水时，请前往服务商进行检修。

▲ 注意

禁止使用化学溶剂或强力清洁剂擦洗车灯灯罩，以免对车灯灯罩造成损坏。

灯泡更换

所有车灯均为不可更换 LED 光源，如遇车灯损坏或功能失效等问题，建议您前往服务商处进行检修。

▲ 警告

- › 禁止对外部照明和信号装置进行改装或加装。
- › 禁止加装强制性标准以外的外部照明和信号装置。

车辆装备

请注意，本手册包含了该车型系列的所有标准装备、国别装备和特殊装备。因此，本手册中所描述的某些装备或功能可能并未装配在您的车辆上或仅在某些市场提供。具体配置信息，请查阅相关销售资料或咨询您购车时的经销商。

检查制动器

前制动摩擦片

检查前制动摩擦片磨损指示标记的情况。

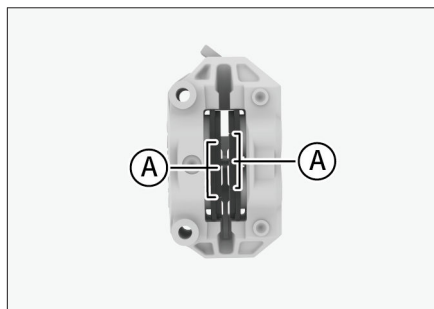

9B95A7D9E323

Ⓐ 磨损指示标记

从制动卡钳前方检查制动摩擦片，如果制动

摩擦片磨损至指示标记底部，则需要更换。若有需要，请前往服务商处更换制动摩擦片。

后制动摩擦片

检查后制动摩擦片磨损指示标记的情况。

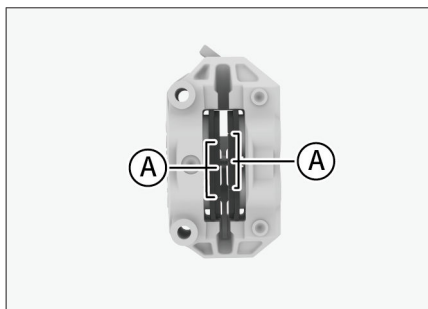

9B95A7D9E323

Ⓐ 磨损指示标记

从制动卡钳下方检查制动摩擦片，如果制动摩擦片磨损至指示标记底部，则需要更换。若有需要，请前往服务商处更换制动摩擦片。

后制动踏板自由行程调节

后制动踏板的高度应保持在适当的位置，如

果位置偏高，容易误踩，导致不必要的制动和影响制动器寿命。

检查后制动踏板自由行程是否在正常范围内。若后制动踏板自由行程不在合格范围内，请前往服务商处进行检修。

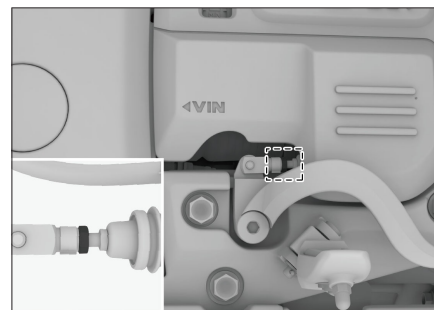

5FD1E98FAA7

⚠ 注意

如需调节后制动踏板自由行程，请前往服务商处进行调节。

操作

驾驶

安全性

维护保养

紧急情况

技术数据

索引

保养周期表

车辆装备

请注意，本手册包含了该车型系列的所有标准装备、国别装备和特殊装备。因此，本手册中所描述的某些装备或功能可能并未装配在您的车辆上或仅在某些市场提供。具体配置信息，请查阅相关销售资料或咨询您购车时的经销商。

定期保养周期表

I: 表示“检查”，如果需要，调整、校正、清洁或更换

R: 表示“更换”

C: 表示“清洗/清理”

*: 表示“恶劣条件下，应当缩短保养间隔”

时间或里程，两者以先到者为准												
项目	时间 (月)	3	12	24	36	48	60	72	84	96	108	120
	公里×1,000	1	11	23	35	47	59	71	83	95	107	119
发动机机油*		R	R	R	R	R	R	R	R	R	R	R
发动机机油滤清器*		R	R	R	R	R	R	R	R	R	R	R
减速器润滑油		每行驶 3 年或 24,000 公里更换										
空气滤清器滤芯*		C	C	R	C	R	C	R	C	R	C	R
空气滤清器放水管*		C: 观察空气滤清器放水管，根据空气滤清器放水管中的沉淀物或油液水平，判定是否维修保养										
火花塞		每行驶 24,000 公里更换										
制动摩擦片		检查制动摩擦片磨损到 1 毫米内或达到 10,000 公里更换										
冷却液		I	I	I	R	I	I	R	I	I	R	I

时间或里程，两者以先到者为准												
项目	时间（月）	3	12	24	36	48	60	72	84	96	108	120
	公里×1,000	1	11	23	35	47	59	71	83	95	107	119
制动液		I	I	R	I	R	I	R	I	R	I	R
燃油蒸发控制管路检查，观察碳罐通气管和排水管是否堵塞、破损			I	I	I	I	I	I	I	I	I	I
蓄电池电压和冷启动电压检测及蓄电池固定状态		I	I	I	I	I	I	I	I	I	I	I
检查正时罩盖紧固螺栓		I	I	I	I	I	I	I	I	I	I	I
检查车身紧固件无松动锈蚀、外饰件固定牢靠		I	I	I	I	I	I	I	I	I	I	I
检查车辆行驶无异响		I	I	I	I	I	I	I	I	I	I	I
检查车身橡胶件无老化、开裂、异响		I	I	I	I	I	I	I	I	I	I	I
检查脚踏及侧撑开合顺畅到位，弹簧无锈蚀、异常磨损		I	I	I	I	I	I	I	I	I	I	I
检查后视镜无松动、外壳完好、镜片无破损		I	I	I	I	I	I	I	I	I	I	I
检查行李箱及储物盒开合顺畅到位		I	I	I	I	I	I	I	I	I	I	I
检查挡风玻璃无裂纹、损伤		I	I	I	I	I	I	I	I	I	I	I
检查座椅包覆无脱线、变色、起皮		I	I	I	I	I	I	I	I	I	I	I
诊断仪检测车辆控制系统无故障码		I	I	I	I	I	I	I	I	I	I	I
检查车辆管路无泄漏、无异常磨损、开裂、鼓包、划伤等不良现象		I	I	I	I	I	I	I	I	I	I	I

操作
驾驶
安全性
维护保养
紧急情况
技术数据
索引

时间或里程，两者以先到者为准												
项目	时间(月)	3	12	24	36	48	60	72	84	96	108	120
	公里×1,000	1	11	23	35	47	59	71	83	95	107	119
	检查车辆启动正常											
	检查发动机怠速正常											
	检查换挡功能正常											
	检查排气管无漏气、锈蚀											
	检查进气系统无泄漏、脏污											
	检查燃油管路无泄漏、折弯、油箱无泄漏变形											
	检查传动轴两端密封处无泄漏											
	检查减速度器无异响、无泄漏											
	检查减振器无异响、防尘罩无破裂											
	检查轮胎胎压正常、无鼓包、开裂、偏磨、磨损											
	检查轮毂正常无划痕、损伤											
	检查制动系统工作正常、制动盘无锈蚀											
	检查驻车制动正常、制动拉线无卡滞											
	检查制动管路无泄漏、鼓包											
	检查车把旋转无卡滞、外观无损坏											
	检查 ABS 工作正常											

时间或里程，两者以先到者为准												
项目	时间 (月)	3	12	24	36	48	60	72	84	96	108	120
	公里×1,000	1	11	23	35	47	59	71	83	95	107	119
检查转向柱轴承无异响漏油、车把调节螺母无松动												
检查转向灯、远光灯、近光灯等灯光无烧蚀，外观无损坏												
检查开关功能正常、按钮显示清晰												
检查喇叭无杂音												
检查仪表显示正常、图标显示正常												
检查多媒体播放器功能正常												
检查智能钥匙功能正常、外观无损坏												
检查 USB 接口功能正常												
检查脚踏探针是否过度磨损												

⚠ 注意

- › 如果您使用的燃油含有杂质，火花塞需要更换的更勤些。如果发现发动机怠速不稳，可能需要清洁或更换火花塞。
- › 车辆保养应由经过正规培训并配备相关设备的人员进行，请前往服务商处进行保养。

操作

驾驶

安全性

维护保养

紧急情况

技术数据

索引

5

紧急情况

车主应急	112
发动机过热.....	115
发动机不能启动	116

操作

驾驶

安全性

维护保养

紧急情况

技术数据

索引

车主应急

车辆装备

请注意，本手册包含了该车型系列的所有标准装备、国别装备和特殊装备。因此，本手册中所描述的某些装备或功能可能并未装配在您的车辆上或仅在某些市场提供。具体配置信息，请查阅相关销售资料或咨询您购车时的经销商。

随车工具

随车工具清单

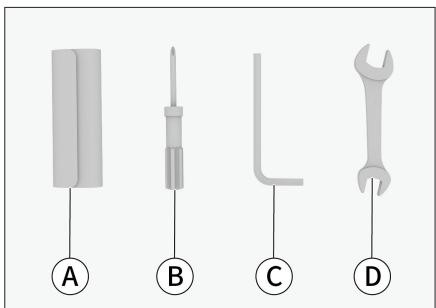

23E22596AD3A

- ① 随车工具包
- ② 螺丝刀
- ③ 内六角扳手

④ 扳手

随车工具放置位置

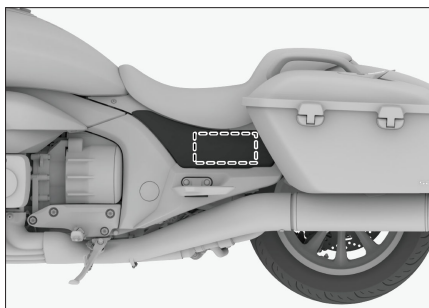

C8AD6201C56F

随车工具包放置于车身左饰板内侧。拆卸座椅后，需拆卸车身左饰板即可取用。

⚠ 注意

- › 驾驶员必须熟悉随车工具的放置位置和使用方法，以便发生紧急情况时能快速找到工具。
- › 使用随车工具后，一定要将其放回指定位置，并固定牢固。

危险警告灯



77E735C0E73

如果车辆出现故障或遭遇交通事故等状况，为提醒其他车辆请开启危险警告灯。按压开关，可以开启或关闭危险警告灯。

轮胎应急处理

车轮爆胎

车辆行驶过程中，出现爆胎故障时，应双手紧握手把，轻踩后制动踏板或轻握前制动手柄，使车辆缓慢减速沿行驶方向直线行驶，待行驶至安全位置后，停车等待救援。

⚠ 警告

- › 请勿猛踩后制动踏板或握紧前制动手柄，

否则可能导致车辆失去重心而失控或翻车。

- 及时打开危险警告灯，提示后方车辆，避免发生事故。

车轮漏气

当发现轮胎有漏气现象时，应轻踩后制动踏板或轻握前制动手柄，缓慢减速，保持直线行驶，将车驶离道路至安全地点，停车等待救援。

警告

等待救援时应打开危险警告灯，提示后方车辆，避免发生事故。

注意

请勿使用漏气轮胎继续行驶，即使行驶一小段距离，也可能导致轮胎损坏到不可修复的地步。

碰撞救援

当车辆发生严重碰撞时，碰撞救援系统将主

动拨打救援中心电话，同时仪表上会有电话拨出的提示。当救援后台接收到电话后，会进行挂断，并拨打您预留的手机号，与您进行沟通，根据人员受伤情况，提供相应的救援服务。

应急启动

当智能钥匙电量过低时，可通过以下方式进行车辆上电：

1. 拆卸座椅。

关于拆卸座椅，请参见座垫锁章节（▷ 第 33 页）。

- 将智能钥匙贴于图中所示位置放置，转动电源开关并保持一段时间，直至切换电源模式。

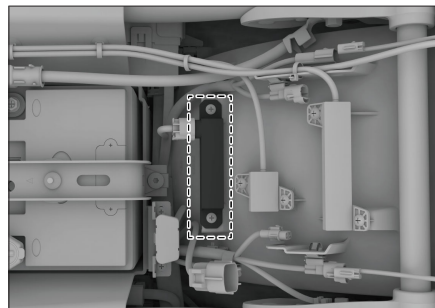

跨接启动

如果本车因蓄电池亏电而无法启动，可使用电缆跨接另一辆车的蓄电池辅助启动车辆。跨接启动电缆的导线横截面要求至少为 25 平方毫米。

注意

并非所有车辆的蓄电池都可使用。只能使用额定电压为 12 伏的蓄电池进行跨接启动。

操作

驾驶

安全性

维护保养

紧急情况

技术数据

索引

1. 将电源模式切换至 OFF 模式。

2. 拆卸座椅。

关于拆卸座椅，请参见座垫锁章节（▷ 第 33 页）。

3. 按照以下顺序连接辅助电缆。

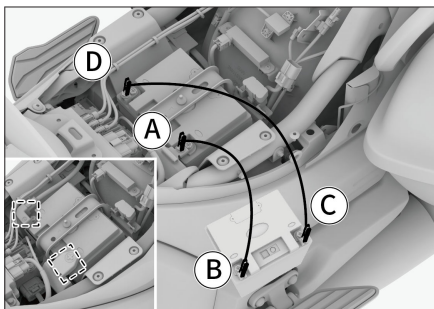

Ⓐ 亏电车辆的蓄电池正极 ⊕

连接时需打开蓄电池正极保护盖。

Ⓑ 救援车辆的蓄电池正极 ⊕

Ⓒ 救援车辆的蓄电池负极 ⊖

Ⓓ 亏电车辆的蓄电池负极 ⊖

连接时需打开蓄电池负极保护盖。

4. 给蓄电池充电。

启动救援车辆，稍微提高发动机转速，

并保持该转速大约 5 分钟，可临时给亏电车辆的蓄电池充电。

5. 启动亏电车辆。

6. 拆下跨接电缆。

一旦车辆启动，按照与连接相反的顺序拆下跨接电缆。

⚠ 警告

- › 在充电或跨接启动过程中，可能有气体从蓄电池中溢出，此时存在爆炸的风险。务必使蓄电池远离火花、明火及其他易燃物品。
- › 蓄电池液具有腐蚀性，对眼睛和皮肤易造成严重伤害。如果不慎接触，请立即用大量的清水冲洗，并立即就医。
- › 确保各条电缆正确连接，并使各端头之间保持一定距离，避免正、负极接触。
- › 在跨接启动或为蓄电池充电前，必须将电源模式切换至 OFF 模式，否则会损伤车辆电器部件。

⚠ 注意

若蓄电池经常亏电，请前往服务商处进行检测。

运输

如果需要运输您的车辆，应使用专业拖车，或装载起重平台、提升平台和绑带的平板卡车或拖车，并使用摩托车固定带。切勿尝试将一个或两个车轮置于地面拖曳车辆。

⚠ 注意

- › 若采用一个或两个车轮在接触地面的情况下拖曳车辆，会严重损坏传动装置。
- › 固定车辆准备运输时，请勿将固定带放置在手把上。否则有可能损坏转向系统、手把加热功能或手把开关。

车辆装备

请注意，本手册包含了该车型系列的所有标准装备、国别装备和特殊装备。因此，本手册中所描述的某些装备或功能可能并未装配在您的车辆上或仅在某些市场提供。具体配置信息，请查阅相关销售资料或咨询您购车时的经销商。

发动机过热

过热表现

- › 水温指示进入红色预警区。
- › 发动机加速无力。

⚠ 警告

请勿在发动机过热的情况下继续驾驶车辆，否则会严重损坏发动机。

i 提示

极端工况下（如爬坡、超载等）可能会引起发动机过热，出现整车动力下降的情况。

处理方法

1. 将车辆停在安全地点。
2. 检查冷却风扇是否运转。
 - › 如果风扇不运转，请关闭发动机，并尽快前往就近的服务商处进行检修。
 - › 如果风扇正常运转，等待水温开始下降时，即可关闭发动机。
3. 确认冷却液量。

如果冷却液量不足，请予以补充，并检查是否有管路漏液。如有漏液，请联系服务商进行检修。
4. 确认散热器芯部是否有异物。

如果有异物影响散热，请予以清理。

⚠ 警告

请勿在发动机处于过热状态时添加冷却液，否则容易损坏发动机。要在发动机完全冷却后，再添加冷却液。

⚠ 注意

如果在行车途中水温指示再次进入红色预警

区，应尽快到就近的服务商处进行检修。

操作

驾驶

安全性

维护保养

紧急情况

技术数据

索引

发动机不能启动

车辆装备

请注意，本手册包含了该车型系列的所有标准装备、国别装备和特殊装备。因此，本手册中所描述的某些装备或功能可能并未装配在您的车辆上或仅在某些市场提供。具体配置信息，请查阅相关销售资料或咨询您购车时的经销商。

发动机不能启动

请遵循正确的车辆启动步骤。

若遵循了正确的车辆启动步骤但车辆仍未启动，则考虑以下原因：

- › 发动机发生故障。
- › 蓄电池正负极接头松动或蓄电池电量耗尽。
- › 车辆燃油耗尽。

i 提示

如无法排查出发动机不能启动的原因，请尽快联系服务商。

6

技术数据

车辆识别	118
整车参数	120

操作

驾驶

安全性

维护保养

紧急情况

技术数据

索引

车辆识别

车辆装备

请注意，本手册包含了该车型系列的所有标准装备、国别装备和特殊装备。因此，本手册中所描述的某些装备或功能可能并未装配在您的车辆上或仅在某些市场提供。具体配置信息，请查阅相关销售资料或咨询您购车时的经销商。

车辆识别号

车辆识别号 (VIN)

车辆识别号 (VIN) 是车辆的身份代码，具有唯一性，用于识别您的车辆。

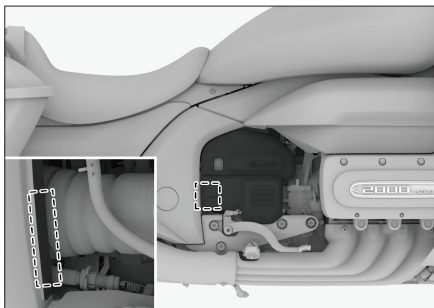

EAE590DB2846

车辆识别号 (VIN) 打刻在变速器护板旁的车架侧面，拆下车身右侧的变速器护板即可

看到。

OBD 诊断接口

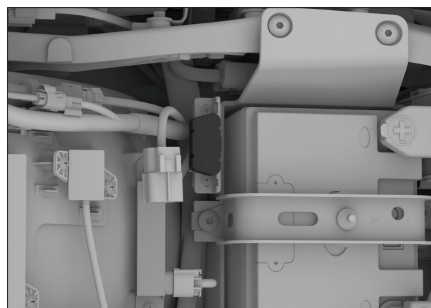

7A0782D8C949

从 OBD 诊断接口可读取车辆识别号 (VIN)。

OBD 诊断接口位于座椅下方，使用时开盖即可。通过专用诊断仪可以读取车辆识别号 (VIN) 及车辆状态信息等数据。

整车产品标牌

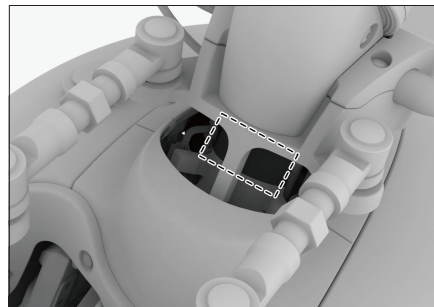

51CCE776ADD5

整车产品标牌贴在主车架前段表面。

品牌、发动机实际排量、整车型号、整车整备质量、发动机型号、制造年月等信息显示在整车产品标牌上。

发动机编号

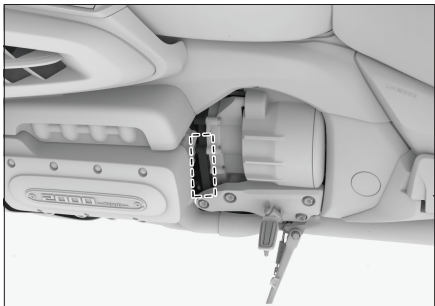

DAE49F36E142

发动机编号打刻在发动机缸体上。

操作

驾驶

安全性

维护保养

紧急情况

技术数据

索引

整车参数

车辆装备

请注意，本手册包含了该车型系列的所有标准装备、国别装备和特殊装备。因此，本手册中所描述的某些装备或功能可能并未装配在您的车辆上或仅在某些市场提供。具体配置信息，请查阅相关销售资料或咨询您购车时的经销商。

基本参数

项目		数据			
车型		S2000 C 单座版	S2000 C 双座版	S2000 CL 风挡版	S2000 CL 无风挡版
外形尺寸	长度 [毫米]	2549		2690	
	宽度 [毫米]	915		925	
	高度 [毫米]	1159	1159	1330	1159
座椅高度 [毫米]		690			
轴距 [毫米]		1810			
整备质量 [千克]		404	406	427	425
整备质量轴荷	前轴荷 [千克]	212	212	214	212
	后轴荷 [千克]	192	194	213	213
前伸角 [度]		31			
前伸距 [毫米]		110			
最大载重量 [千克]		75	150	168	168
最大允许总质量 [千克]		479	556	595	593

项目		数据			
最大允许总质量轴荷	前轴荷 [千克]	251	289	297	296
	后轴荷 [千克]	228	267	298	297
最小离地间隙 [毫米]		130			
最小转弯半径 [毫米]		3600			
额定载客 [人]		1	2	2	2
燃油油耗 [升/百公里]		5.88			
最高车速 [千米/小时]		200			
接近角 [度]		90			
离去角 [度]		58		34	
行李箱最大行李重量 [千克]		/	/	18	18

动力参数

发动机

项目	参数
发动机型号	GW8P68MYL
发动机类型	水平对置 8 缸、四冲程、水冷、气道喷射汽油机
火花塞型号	LMAR8AI-8
缸径×行程 [毫米]	68 × 68.8
排量 [升]	1.999
压缩比	11:1

操作

驾驶

安全性

维护保养

紧急情况

技术数据

索引

项目	参数
最大净功率/转速 [千瓦/转每分]	113 / 6500
最大扭矩/转速 [牛·米/转每分]	190 / 4500
最大爬坡度 [%]	30

变速器

项目	参数	
变速器型号	CDD102	
变速器类型	自动双离合器变速器	
驱动形式	轴传动	
传动比	1 挡	2.692
	2 挡	2.105
	3 挡	1.739
	4 挡	1.360
	5 挡	1.057
	6 挡	0.842
	7 挡	0.674
	8 挡	0.527
	倒挡	1.322

车轮参数

项目		参数
轮胎规格	前轮	130/70R18 M/C
	后轮	200/55R16 M/C
轮辋规格	前轮	MT3.50 × 18
	后轮	MT6.25 × 16
轮胎标准气压[千帕]	前轮	250 [2.50 kgf/cm ²]
	后轮	270 [2.70 kgf/cm ²]

制动器参数

项目		参数
前制动形式		液压双盘
后制动形式		液压单盘
前制动手柄	自由行程 [毫米]	13.68 ~ 21.66
后制动踏板	自由行程 [毫米]	3.4 ~ 4.5
前制动摩擦片 (摩擦材料)	最小极限厚度 [毫米]	1
后制动摩擦片 (摩擦材料)	最小极限厚度 [毫米]	1
前制动盘	最小极限厚度 [毫米]	4.5
后制动盘	最小极限厚度 [毫米]	6.5

操作

驾驶

安全性

维护保养

紧急情况

技术数据

索引

蓄电池规格

项目	参数
蓄电池结构类型	锂离子电池
蓄电池额定电压 [伏]	12
蓄电池电容量 [安时]	30

油液参数

发动机机油

项目	参数
环境温度	-35°C以上
质量级别	SL MA2
粘度级别	10W-30

机油容量

发动机型号	容量[升] (参考值)	
	更换机油和机油滤清器时	只更换机油时
GW8P68MYL	6.3	6.0

其他油液

油液类型	规格	容量[升] (参考值)
冷却液	乙二醇 OAT 型-35°C	3.35
制动液	HZY8 合成制动液	前轮: 0.15 / 后轮: 0.1

油液类型	规格	容量[升] (参考值)
主减速器油	高温、高寒地区外通用加注牌号：75W-90	0.16±0.01

操作

驾驶

安全性

维护保养

紧急情况

技术数据

索引

7

索引

字母索引 128

操作

驾驶

安全性

维护保养

紧急情况

技术数据

索引

字母索引

B

- 保险丝 102
 - 检查保险丝 102
- 步速模式 60

C

- 侧撑 41
- 车辆启动 52
- 车辆关闭 53
- 车辆防盗装置 82
- 车辆清洁 90
- 车辆养护 90
- 车辆长期存放 93
- 车灯 104
- 车辆识别 118
- 乘员扶手 40
- 乘员脚踏 41
- 储物装置
 - 行李箱 28
- 催化转化器 71
- 催化器保养 94

D

- 灯光控制
 - 灯光控制组合开关 37
- 紧急制动报警 38
- 牌照灯 38
- 制动灯 38
- 电源插座 40
- 电源开关 51
- 电动驻车制动 54
- 电控减振系统 65
- 电子转向管柱锁 83
- 定速巡航 69
- 定期保养周期表 106

F

- 发动机防盗 82
- 发动机机油 98
- 发动机过热 115
- 发动机不能启动 116
- 防抱死制动系统 67
- 防腐蚀措施 93

H

- 后制动踏板自由行程调节 105
- 后视镜
 - 后视镜镜面调节 34
- 换挡
 - 挡位介绍 57
 - 换挡方法 57

J

- 驾驶员脚踏 40
- 驾驶模式切换 55
- 减振器保养 94
- 检查制动器 105

K

- 跨接启动 113

L

- 喇叭 35
- 联合制动辅助系统 68
- 轮胎保养 91
- 轮胎应急处理 112
- 轮胎规格 123

M

磨合期 50

P

碰撞救援 113

疲劳驾驶提示系统 66

坡道起步辅助系统 68

Q

起步 58

前制动手柄调节 35

牵引力控制系统 68

曲轴箱排放控制装置 71

R

燃油加注 30

燃油信息 31

燃油蒸发控制装置 71

S

手把

手把加热 35

随车工具 112

T

胎压监测系统 64

弹射起步 62

特殊天气行驶 47

调音阀 56

停车 58

W

危险警告灯 112

X

熄火保护

侧撑熄火 85

侧倒熄火 85

行车规范 44

信息安全 86

蓄电池

蓄电池的使用和保养 95

蓄电池的拆装 96

Y

氧传感器 71

钥匙

钥匙信息 24

仪表指示灯 77

应急启动 113

油液参数 124

油液添加

冷却液 100

油液添加制动液 99

运输 114

Z

组合仪表

仪表概述 73

仪表控制 77

座椅

座椅加热 32

座垫锁 33

操作

驾驶

安全性

维护保养

紧急情况

技术数据

索引